

Data Projector
VPL-PHZ61/PHZ51



Ce manuel est destiné aux utilisateurs du Data Projector qui rencontrent des problèmes ou se posent des questions. Tous les modèles ne sont pas disponibles dans tous les pays et régions. Veuillez consulter le revendeur agréé Sony le plus proche.

Avant utilisation

[Vérification des accessoires fournis](#)

[Insertion des piles dans la télécommande](#)

Pièces et commandes

[Pièces et commandes \(appareil principal\)](#)

[Pièces et commandes \(bornes de raccordement\)](#)

[Pièces et commandes \(télécommande et panneau de commande\)](#)

Raccordement

[Précautions lors du raccordement](#)

Raccordement à un ordinateur

[Raccordement à un ordinateur doté d'une borne de sortie RGB](#)

[Raccordement à un ordinateur doté d'une borne de sortie HDMI](#)

[Raccordement à un ordinateur via un concentrateur ou un routeur](#)

Raccordement à un équipement vidéo

[Raccordement à un périphérique vidéo doté d'une borne de sortie vidéo](#)

[Raccordement à un périphérique vidéo doté d'une borne de sortie Y PB PR](#)

[Raccordement à un périphérique vidéo doté d'une borne de sortie HDMI](#)

[Raccordement à un équipement audio](#)

[Fixation du câble HDMI au projecteur](#)

[Raccordement d'un appareil HDBaseT™](#)

[Alimentation d'un périphérique externe](#)

Projection

[Mise sous/hors tension](#)

[Exécution des réglages initiaux](#)

[Projection des images](#)

Réglage

[Réglage de la mise au point de l'écran](#)

[Réglage de la taille de l'écran](#)

[Réglage de la position de l'écran](#)

[Modification du rapport d'aspect de l'écran](#)

Correction d'un écran trapézoïdal

[Correction trapézoïdale verticale](#)

[Correction trapézoïdale horizontale](#)

[Correction de la distorsion de l'écran](#)

[Affichage de motifs](#)

[Utilisation de la fonction de réglage automatique](#)

Fonctions utiles

[Utilisation de la fonction de réglage intelligent](#)

[Utilisation de la fonction de zoom numérique](#)

[Utilisation du mode Éco](#)

Menus Ajustement et Réglage

[Navigation dans les menus](#)

Menu Réglages project.

- [Opération de menu : Réglages intellig.](#)

- [Opération de menu : Mode d'image](#)

- [Opération de menu : Réinitialiser](#)

- [Opération de menu : Contraste](#)

- [Opération de menu : Lumière](#)

- [Opération de menu : Couleur](#)

- [Opération de menu : Teinte](#)

- [Opération de menu : Temp. couleur](#)

- [Opération de menu : Netteté](#)

- [Opération de menu : Réglages lumière](#)

- [Opération de menu : Réglages expert](#)

Menu Écran

- [Opération de menu : Aspect](#)

- [Rapport d'aspect](#)

- [Opération de menu : Centrer V](#)

- [Opération de menu : Taille verticale](#)

- [Opération de menu : Surscannage](#)

- [Opération de menu : Réglez le signal](#)

Menu Fonction

- [Opération de menu : Volume](#)

- [Opération de menu : Haut-parleur](#)

- [Opération de menu : Rég. haut-parleur](#)

- [Opération de menu : APA intelligent](#)

- [Opération de menu : Affichage CC](#)

- [Opération de menu : Arrière-plan](#)

[Opération de menu : Image accueil](#)

[Opération de menu : Tout réinitialiser](#)

Menu Marche

[Opération de menu : Langage](#)

[Opération de menu : Position de menu](#)

[Opération de menu : État](#)

[Opération de menu : Récepteur IR](#)

[Opération de menu : Mode ID](#)

[Opération de menu : Verrou. antivol](#)

[Opération de menu : Verr. tch. Com](#)

[Opération de menu : Verrou par. menu](#)

[Opération de menu : Définir mot passe](#)

Menu Connexion/Alimentation

[Opération de menu : Param. réseau](#)

[Opération de menu : Mode communication](#)

[Opération de menu : Réglages HDBaseT](#)

[Opération de menu : Plage dynamique](#)

[Opération de menu : Câble HDMI](#)

[Opération de menu : Format de signal HDMI](#)

[Opération de menu : Sél sign entr A](#)

[Opération de menu : ECO](#)

[Opération de menu : Sortie lum. auto.](#)

[Opération de menu : Mode de veille](#)

[Opération de menu : Démarr. à dist.](#)

[Opération de menu : Sélection automatique d'entrée](#)

[Opération de menu : Alimentation automatique](#)

[Opération de menu : Alim. Directe](#)

Menu Installation

[Opération de menu : Ajustement écran](#)

[Opération de menu : Trapèze V](#)

- [Opération de menu : Trapèze H](#)

- [Opération de menu : Déformation](#)

- [Opération de menu : Rétréciss. numérique](#)

- [Opération de menu : Symétrie](#)

- [Opération de menu : Mode haute altit.](#)

- [Opération de menu : Notif. durée filtre](#)

- [Opération de menu : Aspect écran](#)

- [Opération de menu : Alig. panneau](#)

Menu Informations

- [Affichage des informations du projecteur](#)

Utilisation des fonctionnalités réseau

[Utilisation des fonctionnalités réseau](#)

[Affichage de la fenêtre de commande du projecteur à l'aide d'un navigateur Web](#)

[Utilisation du panneau de commande](#)

[Utilisation de la fonction de rapport d'e-mail](#)

[Configuration des paramètres réseau du projecteur](#)

Réglage du protocole de contrôle du projecteur

- [Réglage de Advertisement](#)

- [Réglage de PJ Link](#)

- [Réglage de PJ Talk](#)

- [Réglage de ADCP](#)

- [Réglage des fonctions AMX DDDP/Crestron](#)

[Réinitialisation des paramètres réseau](#)

[Réglage de la date et de l'heure](#)

[Utilisation de la fonction de mise à jour du logiciel](#)

Utilisation de la communication https

- [Configuration de la communication https](#)

- [Première connexion avec le https](#)

- [Installation d'un certificat CA sur votre ordinateur](#)

Précautions

Précautions

[Lors de l'installation](#)

[Précautions pour l'installation en mode portrait](#)

[À propos du nettoyage de l'objectif et du boîtier](#)

[À propos de l'éclairage](#)

[À propos de la dissipation de chaleur](#)

[Écran](#)

[À propos du ventilateur](#)

[À propos du capteur de luminosité](#)

[À propos du contrôle des pièces de la source d'éclairage](#)

[À propos de la mise au rebut des déchets usagés](#)

[À propos du projecteur LCD](#)

[Remarque concernant la condensation](#)

[Remarques sur la sécurité](#)

[Ne placez pas ce produit près d'appareils médicaux](#)

[Limitation de responsabilité](#)

Maintenance

[Nettoyage du panneau extérieur/filtre à air du projecteur](#)

[Remplacement/Élimination du filtre à air](#)

[Mise à jour du logiciel](#)

Spécifications

[Spécifications](#)

Affectation des broches

[Affectation des broches \(borne HDMI\)](#)

[Affectation des broches \(borne d'entrée RGB\)](#)

[Affectation des broches \(borne RS-232C\)](#)

[Affectation des broches \(borne USB\)](#)

Liste des signaux compatibles

[Liste des signaux compatibles \(signal d'ordinateur\)](#)

[Liste des signaux compatibles \(signal vidéo\)](#)

Distance de projection

[Distance de projection](#)

[Distance de projection/Formule de la distance de projection](#)

[Plage de déplacement d'objectif](#)

Gestion des erreurs

[Lecture du témoin](#)

[Liste des messages](#)

Dépannage

[Pas d'alimentation](#)

[Aucune image ne s'affiche](#)

[Impossible de se connecter à l'ordinateur](#)

[Pas d'affichage à l'écran](#)

[Le rapport d'aspect de l'écran est étrange/L'affichage de l'écran est petit/Une partie de l'image ne s'affiche pas](#)

[Écran trapézoïdal](#)

[Les bords de l'image sont coupés ou sombres](#)

[L'écran présente une distorsion](#)

[L'écran est trop sombre/clair](#)

[L'écran est flou](#)

[Des parasites apparaissent à l'écran](#)

[Aucun son n'est émis](#)

[La télécommande ne fonctionne pas](#)

[Le ventilateur émet un bruit fort](#)

Autres

Avis sur le logiciel

[Avis relatifs aux logiciels pour lesquels les licences GNU GPL/LGPL sont applicables](#)

[Autres logiciels](#)

Pour plus d'informations sur la conformité aux lois sur l'accessibilité du Web en France, reportez-vous à la page suivante.

Accessibilité en France : conformité partielle

<https://helppguide.sony.net/accessibility/france/v1/fr/index.html>

Data Projector
VPL-PHZ61/PHZ51

Vérification des accessoires fournis

Vérifiez que les composants suivants sont inclus. Le nombre entre () indique la quantité de composants.

- Télécommande (RM-PJ8) (1)
- Pile au lithium (CR2025) (1)
La pile est déjà en place. Avant d'utiliser la télécommande, retirez le film isolant.
- Cordon d'alimentation secteur (1)
- Pare-lumière (1)
- Manuel de configuration (1)

Data Projector
VPL-PHZ61/PHZ51

Insertion des piles dans la télécommande

La pile au lithium est installée dans la télécommande au moment de l'achat. Avant d'utiliser la télécommande, retirez le film isolant.

Si la télécommande ne fonctionne plus, remplacez la pile au lithium par une neuve en procédant comme suit.

1 Retirez le compartiment de la pile au lithium.

Tirez le compartiment de la pile vers vous tout en déverrouillant.

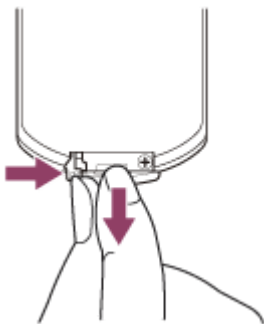

2 Insérez une pile au lithium.

La pile au lithium doit être placée dans le compartiment avec le côté plus orienté vers le haut.

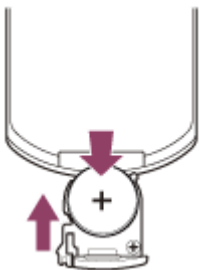

3 Fermez le compartiment de la pile au lithium.

Data Projector
VPL-PHZ61/PHZ51

Pièces et commandes (appareil principal)

Dessus/Avant/Droite

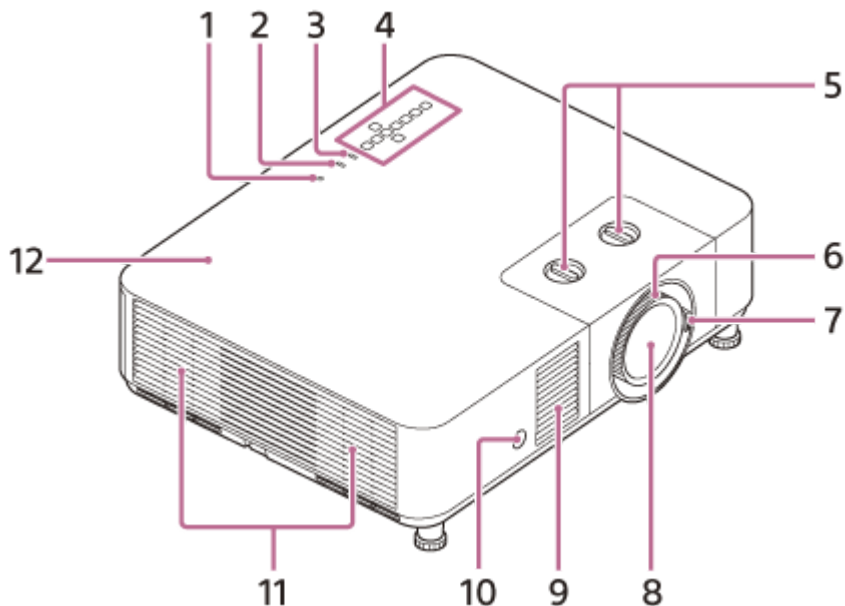

1. **Capteur de luminosité**
Détection de la luminosité ambiante.
2. **Témoin ON/STANDBY**
3. **Témoin WARNING**
4. **Panneau de commande**
5. **Molette de déplacement d'objectif**
6. **Bague de mise au point**
7. **Lévier de zoom**
8. **Objectif de projection**
9. **Orifices de ventilation (prise d'air)**
10. **Récepteur de la télécommande**
11. **Orifices de ventilation (sortie d'air)**
12. **Couvercle supérieur**

Arrière/Dessous

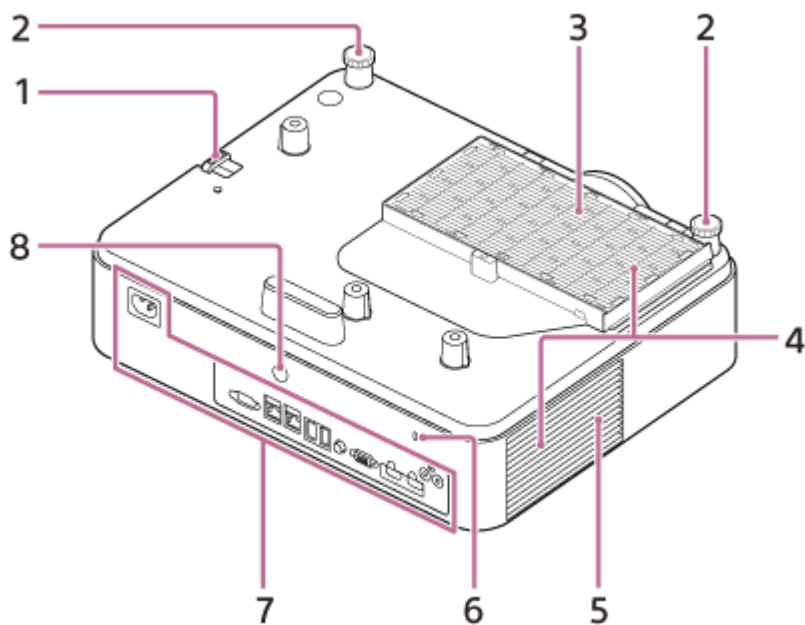

1. Barre antivol

Pour la fixation de chaînes (fils) antivol et autres dispositifs vendus dans le commerce.

2. Supports avant (réglables)

3. Couvercle de filtre à air

4. Orifices de ventilation (prise d'air)

5. Haut-parleur

6. Verrou antivol

Pour la fixation de câbles antivol fabriqués par Kensington.

Pour plus d'informations, consultez le site Web de Kensington.

<https://www.kensington.com/>

7. Bornes

8. Récepteur de la télécommande

Attention

Ne posez aucun objet à proximité des orifices de ventilation. La température peut augmenter à l'intérieur de l'appareil et provoquer un dysfonctionnement ou un incendie. Ne placez pas la main ou des objets facilement déformables à proximité des orifices de ventilation (sortie d'air). Cela peut entraîner la combustion ou la déformation de ces objets.

Rubrique associée

- [Pièces et commandes \(bornes de raccordement\)](#)
- [Pièces et commandes \(télécommande et panneau de commande\)](#)
- [Nettoyage du panneau extérieur/filtre à air du projecteur](#)
- [Remplacement/Élimination du filtre à air](#)
- [Lecture du témoin](#)

Pièces et commandes (bornes de raccordement)

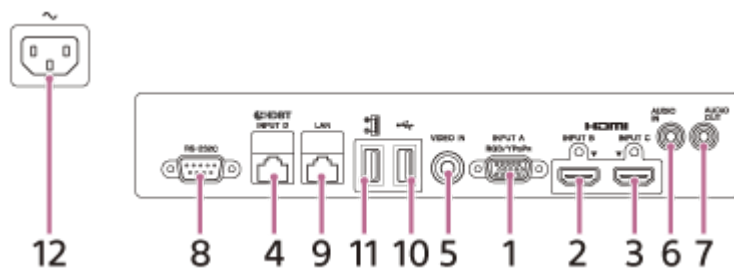

1. Entrée A (INPUT A)

Vidéo : borne d'entrée RGB/Y PB PR (RGB/Y PB PR)

2. Entrée B (INPUT B)

Vidéo : borne d'entrée HDMI (HDMI)

Audio : borne d'entrée HDMI (HDMI)

3. Entrée C (INPUT C)

Vidéo : borne d'entrée HDMI (HDMI)

Audio : borne d'entrée HDMI (HDMI)

4. Entrée D (INPUT D)

Borne HDBaseT (HDBaseT)

5. Vidéo (VIDEO IN)

Vidéo : borne d'entrée vidéo

6. Audio (AUDIO IN)

Audio : borne d'entrée audio

7. Audio (AUDIO OUT)

Audio : borne de sortie audio

8. Borne RS-232C (RS-232C)

Borne de contrôle conforme à la norme RS-232C. Procédez au raccordement à la borne d'ordinateur RS-232C avec un câble RS-232C (croisé).

9. Borne LAN

10. Borne USB (type A) ()

Borne destinée à la mise à jour du logiciel

11. Borne USB (type A)

Borne dédiée à l'alimentation électrique. Une alimentation USB allant jusqu'à 5 V/2 A est disponible.

12. Prise AC IN ()

Branchez-y le cordon d'alimentation secteur fourni.

Rubrique associée

- [Raccordement à un ordinateur doté d'une borne de sortie RGB](#)
- [Raccordement à un ordinateur doté d'une borne de sortie HDMI](#)
- [Raccordement à un ordinateur via un concentrateur ou un routeur](#)
- [Raccordement à un périphérique vidéo doté d'une borne de sortie vidéo](#)
- [Raccordement à un périphérique vidéo doté d'une borne de sortie Y PB PR](#)
- [Raccordement à un périphérique vidéo doté d'une borne de sortie HDMI](#)
- [Raccordement à un équipement audio](#)
- [Raccordement d'un appareil HDBaseT™](#)

Data Projector
VPL-PHZ61/PHZ51

Pièces et commandes (télécommande et panneau de commande)

Télécommande

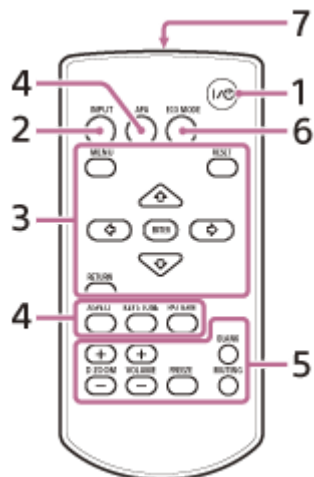

Panneau de commande

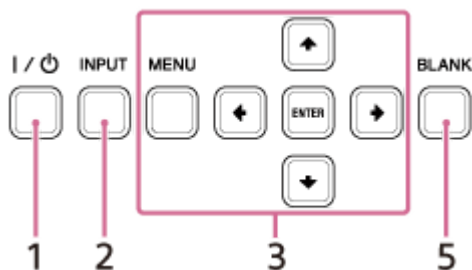

1. Touche **I / ⏻** (Marche/Veille)

Mettez le projecteur en marche/veille.

2. Touche **INPUT** (Sélection d'entrée)

Sélectionnez l'entrée.

3. Touche **MENU** (Menu)

Touche RESET (Réinitialiser)

Touches ENTER (Entrée)/ **↑ / ↓ / ← / →** (Flèche)

Touche RETURN (Retour)

Exécutez des opérations de menu, etc.

4. Touche **ASPECT** (Aspect)

Changez le rapport d'aspect de l'image projetée.

Touche KEystone (Correction trapézoïdale)/**Touche PATTERN** (Motif)

Réglez l'image projetée.

Touche APA (Alignement automatique des pixels)

Réglez automatiquement le signal d'entrée en fonction de l'écran lors de l'entrée d'un signal d'ordinateur à partir de la borne d'entrée RGB (entrée A).

5. Touche **D ZOOM** (Zoom numérique) +/-

Effectuez un zoom avant ou arrière sur une partie de l'image projetée. Ceci peut être utilisé lors de l'entrée d'un signal d'ordinateur. Cependant, ceci peut s'avérer inutilisable selon la résolution du signal d'entrée.

Touche BLANK (Éliminer l'image)

Coupez momentanément l'image projetée. Appuyez à nouveau pour relâcher.

Touche MUTE (Muet)

Coupez momentanément le son en cas d'émission de son. Appuyez à nouveau pour relâcher.

Touche VOLUME (Volume sonore) +/-

Réglez le volume sonore.

Touche FREEZE (Figer)

Gelez momentanément l'image. Appuyez à nouveau pour relâcher.

6. Touche ECO MODE (Mode Éco)

Réglez le mode Éco.

7. Émetteur infrarouge**Fonctionnement de la télécommande**

- Pointez la télécommande vers le récepteur de télécommande.
- Plus la distance qui sépare la télécommande et le projecteur est courte, plus l'angle de commande du projecteur par la télécommande est important.
- S'il y a des obstacles entre la télécommande et le récepteur de télécommande du projecteur, il se peut que ce dernier ne puisse pas capter les signaux de la télécommande.

Rubrique associée

- [Mise sous/hors tension](#)
- [Projection des images](#)
- [Utilisation de la fonction de zoom numérique](#)
- [Utilisation du mode Éco](#)
- [Navigation dans les menus](#)

Data Projector
VPL-PHZ61/PHZ51

Précautions lors du raccordement

- Mettez tous les appareils hors tension avant tout raccordement.
- Utilisez les câbles appropriés pour chaque raccordement.
- Insérez fermement les fiches de câble. De mauvais contacts peuvent réduire les performances des signaux d'image ou entraîner des dysfonctionnements. Débranchez les câbles en les tenant par leur fiche ; ne tirez pas sur le câble lui-même.
- Pour plus d'informations, consultez également la documentation du périphérique à raccorder.
- Utilisez un câble audio sans résistance.

Data Projector
VPL-PHZ61/PHZ51

Raccordement à un ordinateur doté d'une borne de sortie RGB

Raccordez la borne INPUT A à la borne de sortie RGB d'un ordinateur et la borne AUDIO IN à la borne de sortie audio d'un ordinateur.

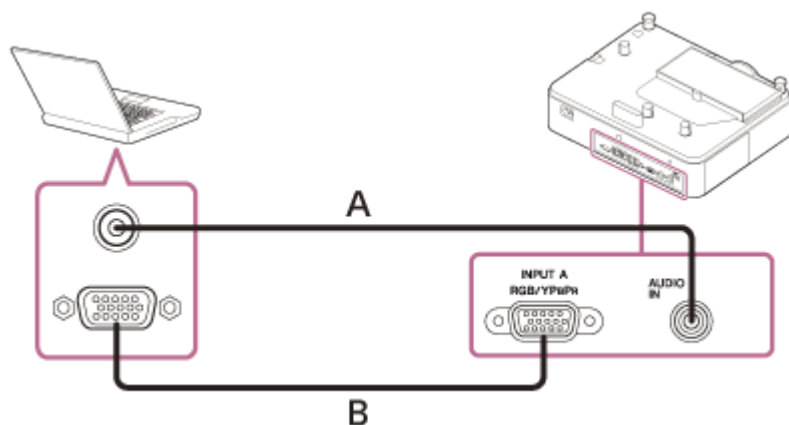

A : câble audio (mini-fiche stéréo) (non fourni)

B : câble mini-D-sub 15 broches (non fourni)

Astuce

- Pour les réglages de l'écran de votre ordinateur, il est recommandé de régler la résolution du moniteur externe sur 1920 × 1200 pixels.

Rubrique associée

- [Pièces et commandes \(bornes de raccordement\)](#)
- [Précautions lors du raccordement](#)

Data Projector
VPL-PHZ61/PHZ51

Raccordement à un ordinateur doté d'une borne de sortie HDMI

Raccordez la borne INPUT B ou INPUT C à la borne de sortie HDMI d'un ordinateur.

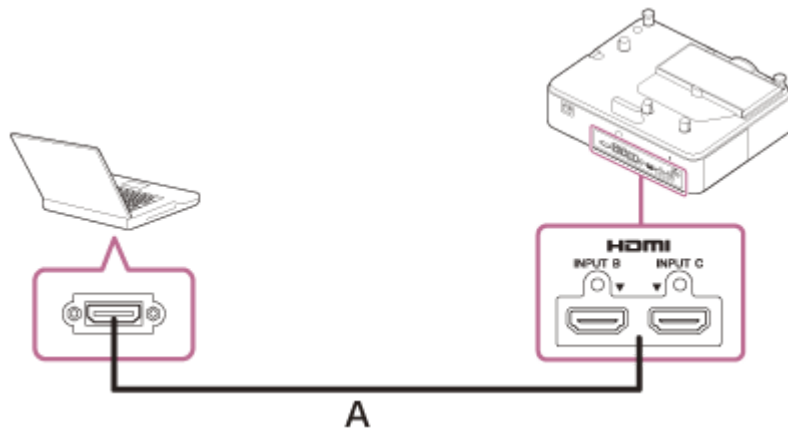

A : câble HDMI (non fourni)

Note

- Utilisez un périphérique compatible HDMI portant le logo HDMI.
- Utilisez un câble HDMI « Premium High Speed » portant le logo correspondant au type de câble. Si vous utilisez un câble autre qu'un câble Premium High Speed, les images 4K peuvent ne pas s'afficher correctement.
- La borne HDMI de ce projecteur n'est pas compatible avec les signaux DSD (Direct Stream Digital) et CEC (Consumer Electronics Control).

Rubrique associée

- [Pièces et commandes \(bornes de raccordement\)](#)
- [Précautions lors du raccordement](#)

Data Projector
VPL-PHZ61/PHZ51

Raccordement à un ordinateur via un concentrateur ou un routeur

Raccordez la borne LAN et la borne LAN de l'ordinateur via un concentrateur ou un routeur.

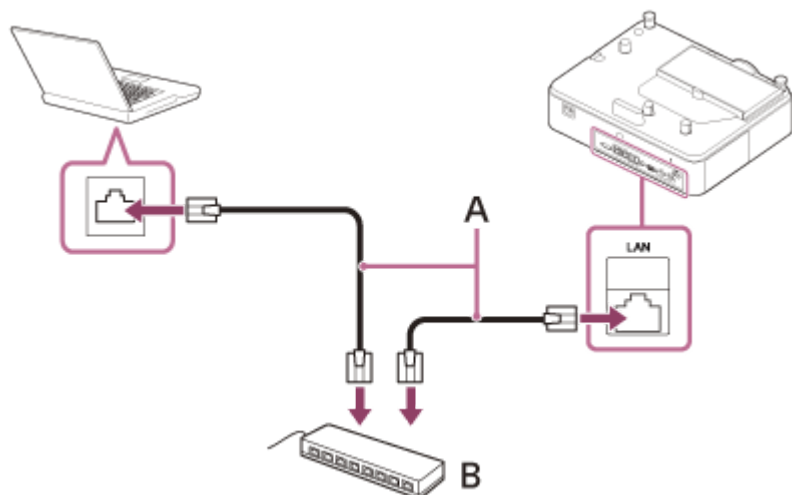

A : câble LAN (droit) (non fourni)
B : concentrateur ou routeur, etc.

Note

- Quand vous utilisez les fonctionnalités réseau via la borne LAN, assurez-vous que [Param. LAN] est réglé sur [Port LAN].
- Connectez le projecteur au réseau conçu pour contrôler l'accès depuis Internet, comme le réseau LAN. Si le projecteur est connecté directement à Internet, le risque de sécurité augmente.
- **Lorsque vous surveillez et contrôlez le projecteur via le réseau, affichez la fenêtre de commande du projecteur avec un navigateur Web et activez le protocole de contrôle de votre choix.**

Rubrique associée

- [Pièces et commandes \(bornes de raccordement\)](#)
- [Précautions lors du raccordement](#)
- [Opération de menu : Réglages HDBaseT](#)
- [Réglage de Advertisement](#)
- [Réglage de PJ Link](#)
- [Réglage de PJ Talk](#)
- [Réglage de ADCP](#)

Data Projector
VPL-PHZ61/PHZ51

Raccordement à un périphérique vidéo doté d'une borne de sortie vidéo

Raccordez la borne VIDEO IN à la borne de sortie vidéo d'un périphérique vidéo et la borne AUDIO IN à la borne de sortie audio d'un périphérique vidéo.

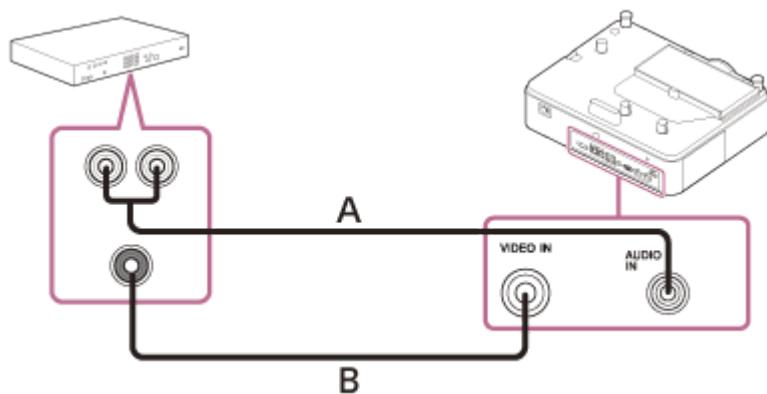

A : câble audio (fiche à broches x 2 - mini-fiche stéréo) (non fourni)

B : câble vidéo (non fourni)

Rubrique associée

- [Pièces et commandes \(bornes de raccordement\)](#)
- [Précautions lors du raccordement](#)

Data Projector
VPL-PHZ61/PHZ51

Raccordement à un périphérique vidéo doté d'une borne de sortie Y PB PR

Raccordez la borne INPUT A à la borne de sortie Y PB PR d'un périphérique vidéo et la borne AUDIO IN à la borne de sortie audio d'un périphérique vidéo.

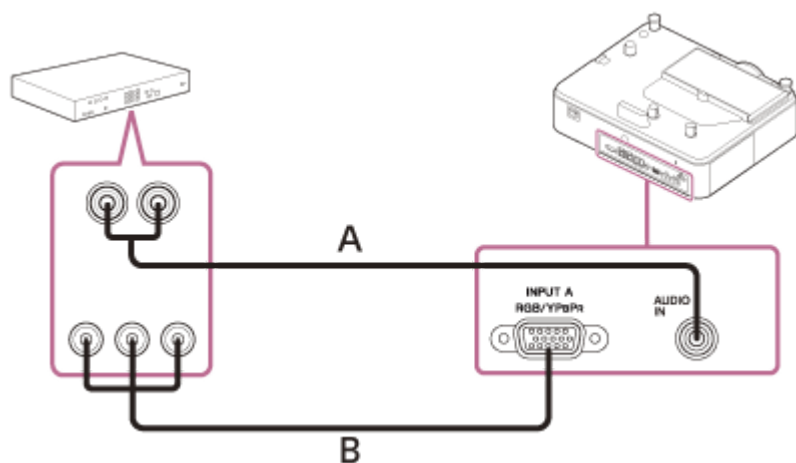

A : câble audio (fiche à broches x 2 - mini-fiche stéréo) (non fourni)

B : câble composant - mini D-sub 15 broches (non fourni)

Rubrique associée

- [Pièces et commandes \(bornes de raccordement\)](#)
- [Précautions lors du raccordement](#)

Data Projector
VPL-PHZ61/PHZ51

Raccordement à un périphérique vidéo doté d'une borne de sortie HDMI

Raccordez la borne INPUT B ou INPUT C à la borne de sortie HDMI d'un périphérique vidéo.

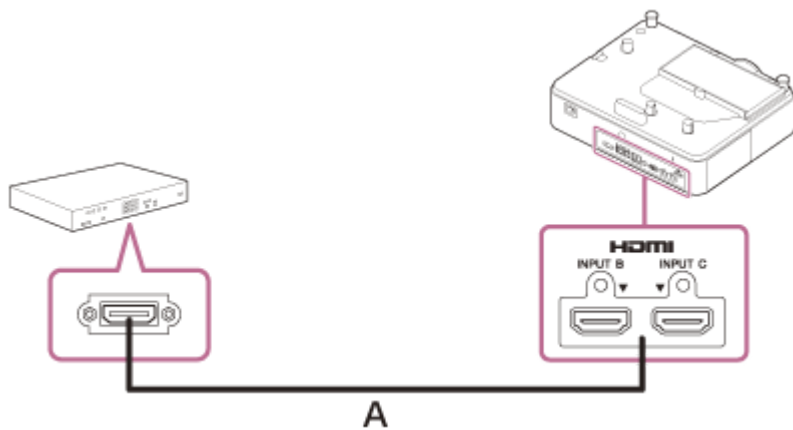

A : câble HDMI (non fourni)

Note

- Utilisez un périphérique compatible HDMI portant le logo HDMI.
- Utilisez un câble HDMI « Premium High Speed » portant le logo correspondant au type de câble. Si vous utilisez un câble autre qu'un câble Premium High Speed, les images 4K peuvent ne pas s'afficher correctement.
- La borne HDMI de ce projecteur n'est pas compatible avec les signaux DSD (Direct Stream Digital) et CEC (Consumer Electronics Control).

Rubrique associée

- [Pièces et commandes \(bornes de raccordement\)](#)
- [Précautions lors du raccordement](#)

Data Projector
VPL-PHZ61/PHZ51

Raccordement à un équipement audio

En raccordant la borne AUDIO OUT et la borne d'entrée audio des haut-parleurs avec amplificateur intégré ou d'autres périphériques similaires, vous pouvez émettre le signal audio fourni dans le projecteur à travers le périphérique audio. Lorsque [Rég. haut-parleur] est réglé sur [Toujours activé] et que la lampe est éteinte, l'entrée A s'active.

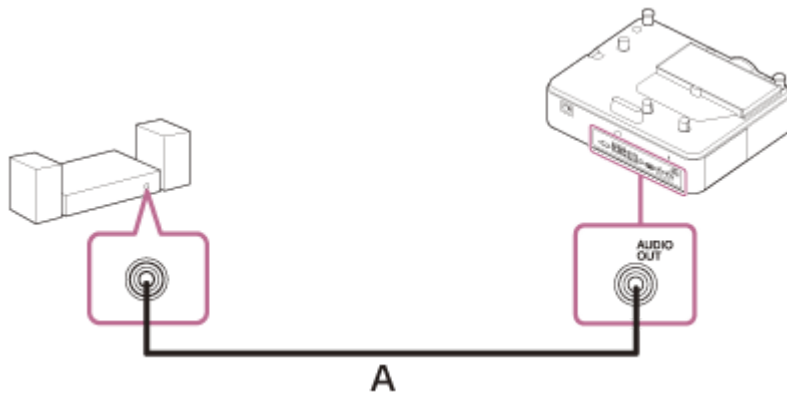

A : câble audio (mini-fiche stéréo) (non fourni)

Rubrique associée

- [Pièces et commandes \(bornes de raccordement\)](#)
- [Précautions lors du raccordement](#)
- [Opération de menu : Rég. haut-parleur](#)

Data Projector
VPL-PHZ61/PHZ51

Fixation du câble HDMI au projecteur

Si vous souhaitez fixer le câble HDMI au projecteur, fixez une attache de câble du commerce ou un objet similaire (B) à la barre anti-vol (A) sur la surface inférieure, puis fixez-la comme illustré sur l'image.

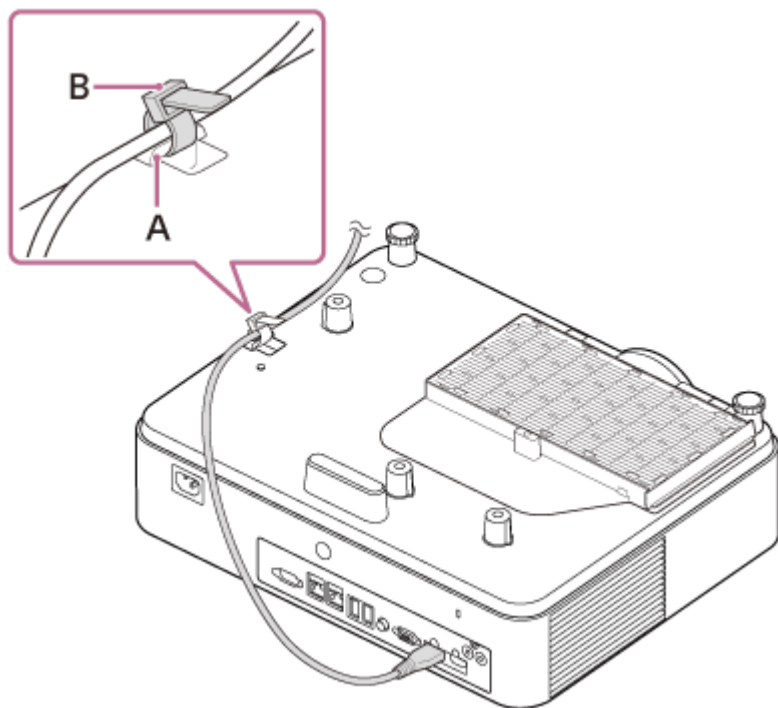

Rubrique associée

- [Pièces et commandes \(appareil principal\)](#)

Data Projector
VPL-PHZ61/PHZ51

Raccordement d'un appareil HDBaseT™

L'émetteur HDBaseT permet de raccorder le projecteur à un ordinateur, appareil vidéo, ou équipement réseau.

Note

- Confiez le câblage à un professionnel ou à un revendeur Sony. Si le câblage n'a pas été effectué correctement, les caractéristiques de transmission du câble peuvent en être affectées, et produire des images coupées ou instables.
- Raccordez directement le câble à l'émetteur HDBaseT sans passer par un concentrateur ou un routeur.
- Utilisez les câbles satisfaisant aux conditions suivantes.
 - Catégorie 5e ou supérieure
 - Type blindé (couvrant les connecteurs)
 - Raccordement à fil droit
 - Fil unique
- Pour installer les câbles, utilisez un testeur de câble, un analyseur de câble ou un périphérique similaire afin de vérifier si les câbles satisfont à l'exigence de la catégorie 5e ou supérieure. S'il y a un connecteur de transit entre cet appareil et l'émetteur HDBaseT, incluez-le dans la mesure.
- Pour réduire l'effet du bruit, installez et utilisez le câble de sorte qu'il ne s'enroule pas et reste le plus droit possible.
- Installez le câble à l'écart des autres câbles (notamment du câble d'alimentation).
- Lorsque vous installez plusieurs câbles, ne les reliez pas et maintenez la distance parallèle cumulée aussi courte que possible.
- La distance de transmission du câble est de 100 m (environ 328 pieds) au maximum. Si elle dépasse 100 m (environ 328 pieds), les images risquent de se couper ou un dysfonctionnement de la communication LAN risque de produire. N'utilisez pas l'émetteur HDBaseT au-delà de la distance de transmission maximale du câble.
- Pour les problèmes d'utilisation ou de fonctionnement causés par les appareils d'autres fabricants, veuillez contacter le fabricant correspondant.

Raccordement d'un ordinateur/appareil vidéo

Raccordez la borne HDBaseT à la borne de sortie HDMI d'un ordinateur ou d'un périphérique vidéo.

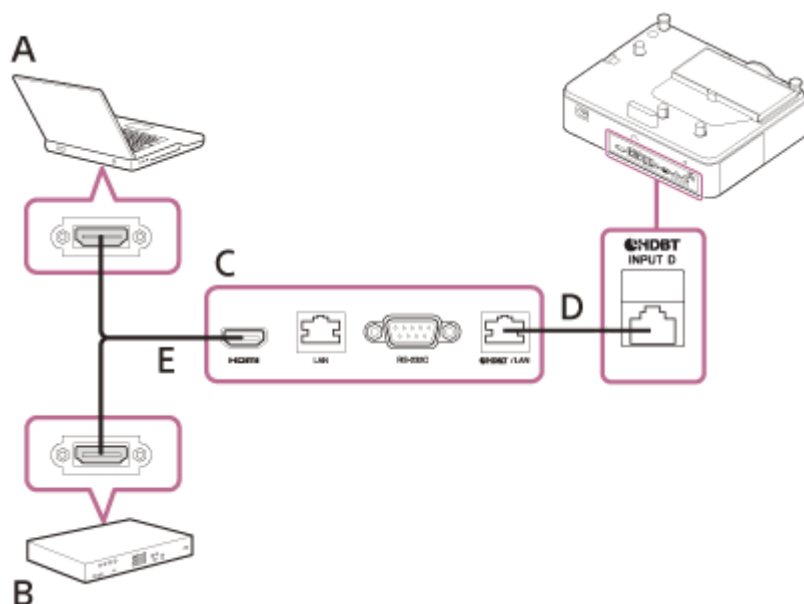

- A : ordinateur
- B : périphérique vidéo
- C : émetteur HDBaseT
- D : câble LAN : câble STP de catégorie 5e ou supérieure (type droit) (non fourni)
- E : câble HDMI (non fourni)

Raccordement à un équipement réseau (à l'aide d'une borne HDBaseT)

La borne HDBaseT permet de raccorder le projecteur à un équipement réseau pour commander le projecteur.

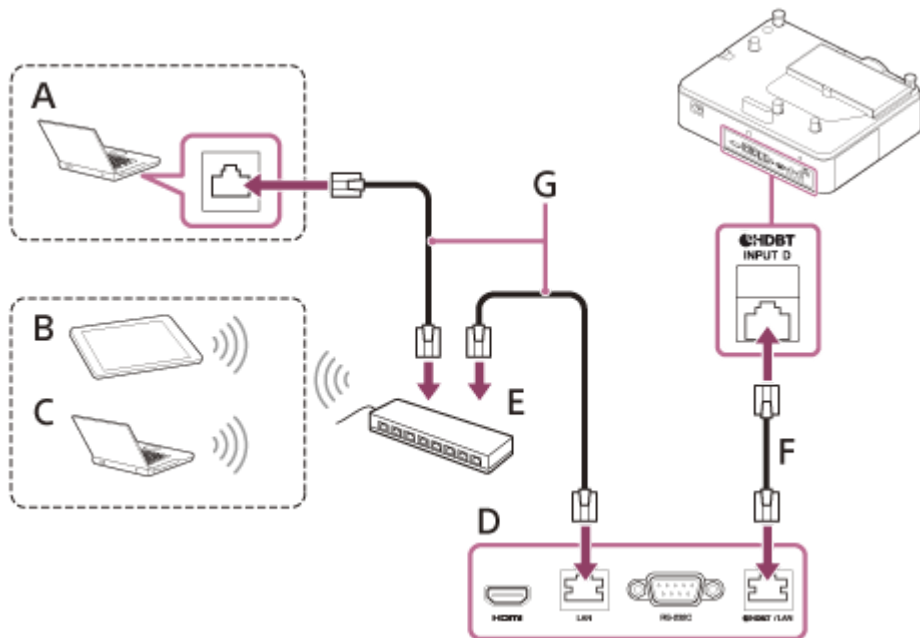

- A : ordinateur (connexion filaire)
- B : PC tablette/smartphone
- C : ordinateur (connexion sans fil)
- D : émetteur HDBaseT
- E : concentrateur, routeur sans fil
- F : câble LAN : câble STP de catégorie 5e ou supérieure (type droit) (non fourni)
- G : câble LAN (type droit) (non fourni)

Note

- Quand vous utilisez les fonctionnalités réseau, assurez-vous que [Param. LAN] est réglé sur [via HDBaseT] sous [Réglages HDBaseT].
- Raccordez directement le projecteur à l'émetteur HDBaseT sans passer par un concentrateur ou un routeur.
- Lors du raccordement de XTP Systems fabriqués par Extron Electronics, il est nécessaire de régler [Extron XTP] sur [On] sous [Réglages HDBaseT].
- Lorsque vous surveillez et commandez le projecteur via le réseau, accédez à la fenêtre de commande du projecteur via un navigateur Web et activez le protocole de contrôle de votre choix.

Rubrique associée

- [Pièces et commandes \(bornes de raccordement\)](#)
- [Précautions lors du raccordement](#)
- [Opération de menu : Réglages HDBaseT](#)
- [Utilisation des fonctionnalités réseau](#)

Data Projector
VPL-PHZ61/PHZ51

Alimentation d'un périphérique externe

L'appareil fournit l'alimentation (5 V/2 A maximum) via le câble USB au périphérique externe.
Raccordez la borne USB (dédiée à l'alimentation électrique uniquement) au périphérique externe.

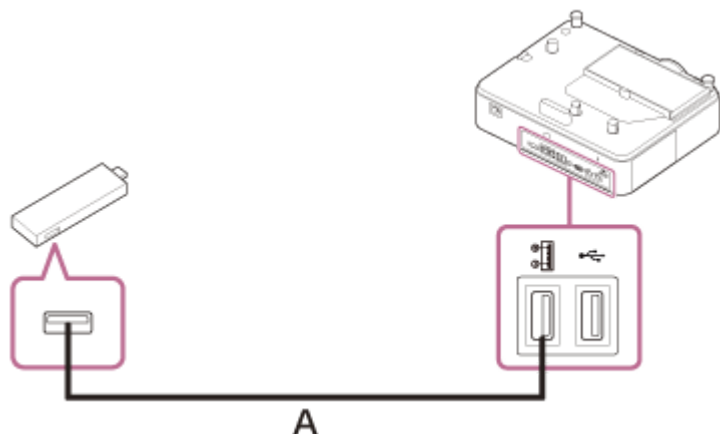

A : câble USB (type A) (non fourni)

Note

- Utilisez des périphériques externes selon la spécification appropriée pour l'utilisation de cet appareil.
- Si vous raccordez l'appareil d'une mauvaise manière, le périphérique externe peut provoquer un dysfonctionnement. Dans ce cas, Sony n'assume aucune responsabilité.
- Si le mode de veille est sur [Bas], vous ne pouvez plus utiliser l'alimentation en mode de veille.
- Une consommation électrique du périphérique raccordé dépassant la puissance partageable (5 V/2 A) ne peut pas être utilisée.

Rubrique associée

- [Pièces et commandes \(bornes de raccordement\)](#)
- [Précautions lors du raccordement](#)

Data Projector
VPL-PHZ61/PHZ51

Mise sous/hors tension

- 1 Branchez le cordon d'alimentation secteur sur une prise murale.**
- 2 Mettez le projecteur sous tension.**
Appuyez sur la touche  (Marche/Veille) de l'appareil principal ou de la télécommande.

Mise hors tension

- Appuyez sur la touche  (Marche/Veille) de l'appareil principal ou de la télécommande.
Le projecteur s'arrête et se met hors tension.
Pour une utilisation à long terme, mettez le projecteur hors tension lorsque vous ne l'utilisez pas.
- Débranchez le cordon d'alimentation secteur de la prise murale.

Rubrique associée

- [Pièces et commandes \(appareil principal\)](#)
- [Pièces et commandes \(télécommande et panneau de commande\)](#)

Data Projector
VPL-PHZ61/PHZ51

Exécution des réglages initiaux

Lors de la première mise sous tension de l'appareil après l'achat, l'écran des réglages initiaux s'affiche. Suivez les étapes ci-dessous pour effectuer les réglages.

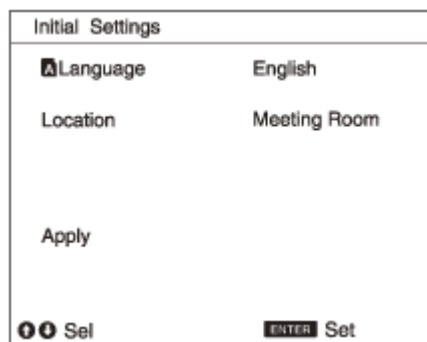

1 Sélectionnez la langue d'affichage.

1. Appuyez sur la touche **▲** (Haut) ou **▼** (Bas) pour sélectionner « Language », puis appuyez sur la touche ENTER.
2. Appuyez sur les touches **▲** / **▼** / **◀** / **▶** (Haut/Bas/Gauche/Droite) pour sélectionner une langue, puis appuyez sur la touche ENTER.

2 Définissez l'emplacement d'installation.

1. Appuyez sur la touche **▲** (Haut) ou **▼** (Bas) pour sélectionner « Location », puis appuyez sur la touche ENTER.
2. Appuyez sur la touche **▲** (Haut) ou **▼** (Bas) pour sélectionner un emplacement d'installation, puis appuyez sur la touche ENTER.

3 Sauvegardez les réglages.

Appuyez sur la touche **▲** (Haut) ou **▼** (Bas) pour sélectionner « Apply », puis appuyez sur la touche ENTER. Lorsque la configuration initiale est terminée, le projecteur démarre.

Rubrique associée

- [Opération de menu : Langage](#)

Data Projector
VPL-PHZ61/PHZ51



Projection des images

La taille de l'image projetée varie selon la distance entre le projecteur et l'écran (distance de projection). Installez le projecteur de façon à l'adapter à la taille de l'écran.

1 Appuyez sur la touche  (Marche/Veille), puis mettez le projecteur sous tension.

2 Mettez sous tension l'appareil raccordé.

3 Sélectionnez la source d'entrée.

Appuyez sur la touche INPUT de l'appareil principal ou de la télécommande pour afficher la fenêtre de sélection d'entrée. Appuyez plusieurs fois sur la touche INPUT ou appuyez sur la touche  /  (Haut/Bas) pour sélectionner l'image à projeter.



4 Changez la destination de sortie de l'écran de l'ordinateur vers un écran externe.

La façon dont la destination de sortie est modifiée varie selon l'ordinateur.

Ex.)



5 Réglez la mise au point, la taille et la position de l'image projetée.

Rubrique associée

- [Distance de projection](#)
- [Plage de déplacement d'objectif](#)
- [Réglage de la mise au point de l'écran](#)
- [Réglage de la taille de l'écran](#)
- [Réglage de la position de l'écran](#)

Data Projector
VPL-PHZ61/PHZ51

Réglage de la mise au point de l'écran



Tournez la bague de mise au point pour régler la mise au point.

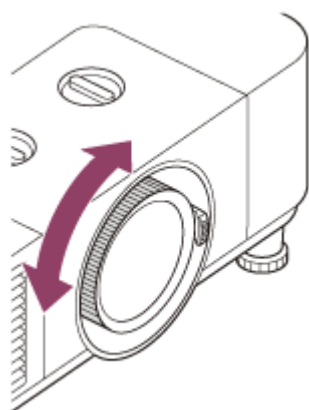

Rubrique associée

- [Pièces et commandes \(appareil principal\)](#)

Data Projector
VPL-PHZ61/PHZ51

Réglage de la taille de l'écran



Faites tourner le levier de zoom pour régler la taille.

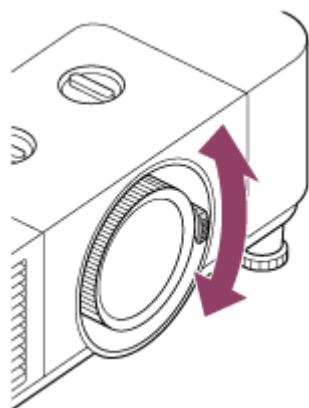

Rubrique associée

- [Pièces et commandes \(appareil principal\)](#)

Data Projector
VPL-PHZ61/PHZ51

Réglage de la position de l'écran

Réglage de l'inclinaison du projecteur à l'aide du déplacement d'objectif



Tournez la molette de déplacement d'objectif H pour régler l'objectif horizontalement ou tournez la molette de déplacement d'objectif V pour régler l'objectif verticalement.

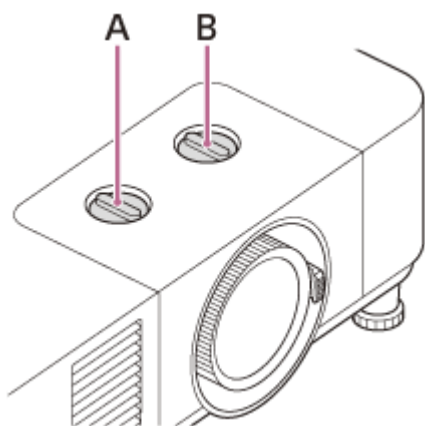

A : molette de déplacement d'objectif H

B : molette de déplacement d'objectif V

Si vous continuez à tourner la molette de déplacement d'objectif, il sera difficile de la tourner davantage à un moment donné. Dans ce cas, tournez la molette de déplacement d'objectif dans la direction opposée afin de trouver la meilleure position. Pour plus de détails sur la plage de réglage, reportez-vous à la section « [Plage de déplacement d'objectif](#) ».

Note

- Lors du réglage du déplacement de l'objectif, veillez à ne pas regarder dans l'objectif.
- Lorsque vous tournez la molette de déplacement d'objectif H, l'objectif peut se déplacer vers le haut ou vers le bas. Lorsque vous tournez la molette de déplacement d'objectif V, l'objectif peut se déplacer vers la droite ou vers la gauche. Dans ce cas, réglez à nouveau le déplacement d'objectif avec chaque molette.

Réglage de l'inclinaison du projecteur à l'aide des supports avant (réglables)

Réglez la position de l'écran de projection en modifiant l'angle du projecteur à l'aide des supports avant (réglables).

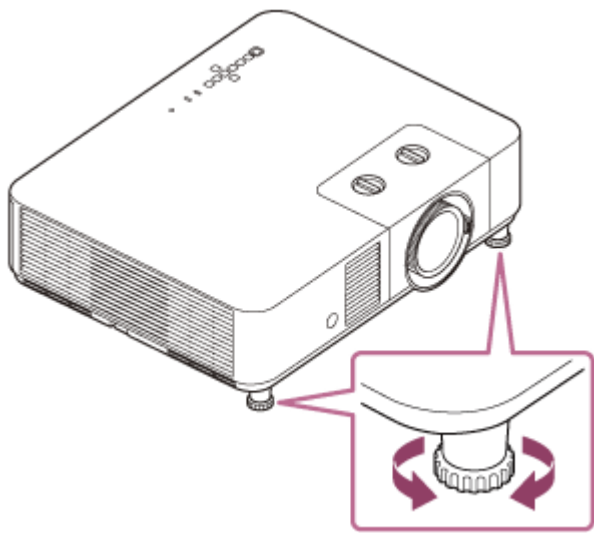

Note

- Lors du réglage des supports avant (réglables), veillez à ne pas vous coincer les doigts.
- Évitez d'exercer une forte pression sur le projecteur lorsque les supports avant (réglables) sont déployés. Cela peut entraîner un dysfonctionnement.

Rubrique associée

- [Pièces et commandes \(appareil principal\)](#)
- [Plage de déplacement d'objectif](#)

Data Projector
VPL-PHZ61/PHZ51

Modification du rapport d'aspect de l'écran

Une pression sur la touche ASPECT de la télécommande change le rapport d'aspect de l'écran de projection.

Astuce

- Le rapport d'aspect de l'écran peut également être réglé sous [Aspect] dans le menu  [Écran].

Rubrique associée

- [Pièces et commandes \(télécommande et panneau de commande\)](#)
- [Opération de menu : Aspect](#)

Data Projector
VPL-PHZ61/PHZ51

Correction trapézoïdale verticale

Si l'écran est trapézoïdal, effectuez une correction trapézoïdale.

1 Appuyez une fois sur la touche **KEYSTONE** de la télécommande.

Le menu de réglage s'affiche.

Vous pouvez également afficher le menu de réglage sous [Trapèze V] dans le menu  [Installation].

2 Réglez la valeur avec les touches **↑ / ↓ / ← / →** (Haut/Bas/Gauche/Droite).

A : l'augmentation de la valeur dans le sens positif réduit la largeur de l'écran du côté supérieur.

B : l'augmentation de la valeur dans le sens négatif réduit la largeur de l'écran du côté inférieur.



Appuyez sur la touche **RESET** pour revenir à l'état non corrigé.

Note

- Comme la correction trapézoïdale est une forme de correction électronique, la qualité d'image peut diminuer.
- Si une correction verticale (correction trapézoïdale en V) et un réglage horizontal (correction trapézoïdale en H) sont effectués en même temps, les valeurs de chaque menu de réglage peuvent ne pas atteindre le maximum.

Rubrique associée

- [Pièces et commandes \(télécommande et panneau de commande\)](#)
- [Opération de menu : Trapèze V](#)

Data Projector
VPL-PHZ61/PHZ51

Correction trapézoïdale horizontale

Si l'écran est trapézoïdal, effectuez une correction trapézoïdale.

1 Appuyez deux fois sur la touche KEYSTONE de la télécommande.

Le menu de réglage s'affiche.

Vous pouvez également afficher le menu de réglage sous [Trapèze H] dans le menu  [Installation].

2 Réglez la valeur avec les touches / / / (Haut/Bas/Gauche/Droite).

A : l'augmentation de la valeur dans le sens négatif réduit le côté gauche de l'écran.

B : l'augmentation de la valeur dans le sens positif réduit le côté droit de l'écran.



Appuyez sur la touche RESET pour revenir à l'état non corrigé.

Note

- Comme la correction trapézoïdale est une forme de correction électronique, la qualité d'image peut diminuer.
- Si une correction verticale (correction trapézoïdale en V) et un réglage horizontal (correction trapézoïdale en H) sont effectués en même temps, les valeurs de chaque menu de réglage peuvent ne pas atteindre le maximum.

Rubrique associée

- [Pièces et commandes \(télécommande et panneau de commande\)](#)
- [Opération de menu : Trapèze H](#)

Data Projector
VPL-PHZ61/PHZ51

Correction de la distorsion de l'écran

Vous pouvez corriger les distorsions de l'image à l'aide de la fonction de correction de la déformation.

1 Appuyez trois fois sur la touche KEYSTONE de la télécommande.

Le guide s'affiche.

Vous pouvez également afficher le menu du guide sous [Déformation] - [Régler] dans le menu  [Installation].

2 Sélectionnez le point de réglage que vous souhaitez corriger à l'aide des touches / / / (Haut/Bas/Gauche/Droite).

Pour corriger la position des coins de l'image, sélectionnez le point de réglage des coins.

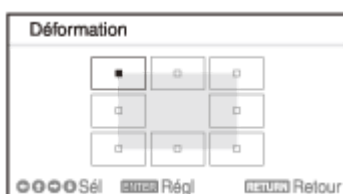

Pour corriger la déformation sur les côtés gauche/droit de l'image, sélectionnez le point de réglage gauche/droit.



Pour corriger la déformation sur les côtés haut/bas de l'image, sélectionnez le point de réglage haut/bas.



3 Appuyez sur la touche ENTER.

Le coin sélectionné devient un affichage de curseur ().



4 Réglez la distorsion de l'image avec les touches / / / (Haut/Bas/Gauche/Droite).

Lors de la correction du coin de l'image

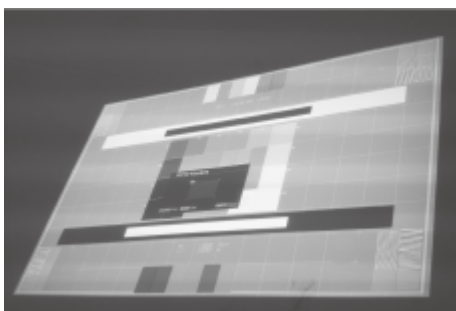

Réglez la position du coin avec les touches **↑ / ↓ / ← / →** (Haut/Bas/Gauche/Droite).

Lors de la correction de la déformation des bords gauche/droit de l'image



Vous pouvez régler la position centrale de la déformation avec les touches **↑ / ↓** (Haut/Bas). Pour la plage de déformation, utilisez les touches **← / →** (Gauche/Droite). Les bords gauche/droit peuvent être réglés indépendamment.

Lors de la correction de la déformation des bords supérieur/inférieur de l'image



Vous pouvez régler la position centrale de la déformation avec les touches **← / →** (Gauche/Droite). Pour la plage de déformation, utilisez les touches **↑ / ↓** (Haut/Bas). Les bords supérieur/inférieur peuvent être réglés indépendamment.

Appuyez sur la touche RESET pour revenir à l'écran d'origine.

Rubrique associée

- [Pièces et commandes \(télécommande et panneau de commande\)](#)
- [Opération de menu : Déformation](#)

5-046-812-24(1) Copyright 2022 Sony Corporation

Data Projector
VPL-PHZ61/PHZ51

Affichage de motifs

Une pression sur la touche PATTERN de la télécommande vous permet d'afficher le motif de réglage ou le motif de ligne droite sur l'écran de projection. À chaque pression sur la touche PATTERN, le motif à afficher change. Continuez à appuyer sur la touche PATTERN pour revenir à l'écran d'origine.

Astuce

- Le motif de ligne droite peut être utilisé comme ligne auxiliaire pour écrire du texte et des chiffres sur un tableau blanc ou noir, sans utiliser d'ordinateur.
- Il existe 2 types de couleurs pour les lignes du motif de ligne droite, afin que vous puissiez sélectionner une ligne plus facile à voir en fonction de la couleur de l'écran de projection.

Rubrique associée

- [Pièces et commandes \(télécommande et panneau de commande\)](#)



Data Projector
VPL-PHZ61/PHZ51

Utilisation de la fonction de réglage automatique

Lors de l'envoi d'un signal d'ordinateur depuis la borne d'entrée RGB (entrée A), une pression sur la touche APA (alignement automatique des pixels) de la télécommande permet de régler automatiquement la phase, la hauteur et le décalage de l'écran de projection.

Une nouvelle pression sur la touche APA pendant le réglage annule le réglage.

Astuce

- L'APA peut également être effectué sous [Réglez le signal] dans le menu  [Écran].
- La sélection de [On] sous [APA intelligent] dans le menu  [Fonction] permet d'effectuer automatiquement l'APA lorsqu'un signal d'ordinateur est envoyé depuis la borne d'entrée RGB (entrée A).

Rubrique associée

- [Pièces et commandes \(télécommande et panneau de commande\)](#)
- [Opération de menu : Réglez le signal](#)
- [Opération de menu : APA intelligent](#)

Data Projector
VPL-PHZ61/PHZ51

Utilisation de la fonction de réglage intelligent

Optimisez les réglages de la qualité d'image, les réglages de l'éclairage et le refroidissement du système (vitesse du ventilateur) en choisissant simplement l'emplacement qui correspond à l'environnement dans lequel le projecteur est utilisé. [Réglages intellig.] aide le projecteur à conserver un fonctionnement stable pendant une période prolongée.

1 Appuyez sur la touche MENU pour afficher l'écran du menu.

2 Dans le menu  [Réglages project.], réglez [Réglages intellig.] sur [On] et appuyez sur la touche  (Droite).

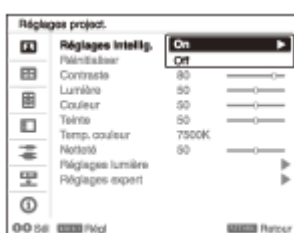

3 Sélectionnez l'emplacement d'utilisation du projecteur.



[Réunion/classe]

Optimise le texte et la qualité graphique pour un affichage net. Convient à une utilisation dans les salles de réunion et de classe.

[Musée]

Optimise la qualité des couleurs afin que les couleurs soient reproduites avec précision. Convient à une utilisation dans des lieux calmes tels que les galeries et les musées.

[Divertissement]

Optimise la qualité d'image pour atteindre l'équilibre. Convient à une utilisation dans les parcs à thème, les structures de divertissement publiques, les salles de conférence d'une salle d'exposition, etc.

4 Sélectionnez [Appliquer] et appuyez sur la touche ENTER.

Rubrique associée

- [Opération de menu : Réglages intellig.](#)

Data Projector
VPL-PHZ61/PHZ51

Utilisation de la fonction de zoom numérique

Agrandissez une partie de l'image projetée. Ceci peut être utilisé lors de l'entrée d'un signal d'ordinateur. Cependant, ceci peut s'avérer inutilisable selon la résolution du signal d'entrée.

- 1 Appuyez sur la touche **D ZOOM +** pour afficher l'icône du zoom numérique sur l'écran de projection.
- 2 Réglez la position de l'image avec les touches **↑ / ↓ / ← / →** (Haut/Bas/Gauche/Droite).
- 3 Appuyez sur la touche **D ZOOM +** pour agrandir une image.
- 4 Appuyez plusieurs fois sur la touche **D ZOOM +** ou **D ZOOM -** pour modifier le coefficient de grossissement.
Le coefficient de grossissement peut passer de 1x à 4x.
Lorsque vous sélectionnez 1x, vous ne pouvez pas régler la position de l'image.

Pour revenir à l'image originale, appuyez sur la touche **RESET**.

Rubrique associée

- [Pièces et commandes \(télécommande et panneau de commande\)](#)

Data Projector
VPL-PHZ61/PHZ51

Utilisation du mode Éco

[Sans entrée] et [Avec signal stat.], parmi les réglages du mode Éco, sont faciles à utiliser.

Note

- Si [Mode ECO] est réglé sur [ECO] ou si [Mode de veille] pour [Utilisateur] est réglé sur [Bas], vous ne pouvez plus utiliser les fonctions de contrôle du réseau pendant le mode de veille. Si vous effectuez un contrôle externe via les réseaux et des fonctions de contrôle du réseau, etc., ne sélectionnez pas [ECO] ou ne réglez pas [Mode de veille] pour [Utilisateur] sur [Bas].

- Appuyez sur la touche ECO MODE pour afficher le menu [Mode ECO].



- Appuyez sur la touche **↑ / ↓** (Haut/Bas) ou ECO MODE, puis sélectionnez le mode [ECO] ou [Utilisateur].

- [ECO] : réglez chaque paramètre sur la valeur qui économise le plus d'énergie.
 - Sans entrée : [Veille]
 - Avec signal stat. : [Atténuation éclairage]
- [Utilisateur] : configurez manuellement les réglages du mode Éco.



- Appuyez sur la touche RETURN pour revenir à l'écran précédent.

Rubrique associée

- [Pièces et commandes \(télécommande et panneau de commande\)](#)
- [Opération de menu : ECO](#)















Data Projector
VPL-PHZ61/PHZ51

Copie des réglages du projecteur et téléchargement sur d'autres projecteurs

Vous pouvez copier les réglages du projecteur sur une clé USB et les télécharger sur d'autres projecteurs. Cette fonction permet d'appliquer les mêmes réglages à plusieurs projecteurs de modèle identique.

Note

- La compatibilité de ce projecteur a été vérifiée avec les clés USB 2.0 d'une capacité allant jusqu'à 8 Go. Cependant, celle-ci n'est pas garantie avec toutes les clés USB.
Pour formater votre clé USB, assurez-vous que le système de fichiers est réglé sur FAT32. Le formatage avec un autre type de système de fichiers rendra la clé incompatible avec le projecteur.
- Utilisez une clé USB vierge, c'est-à-dire qui ne contient aucun fichier, ni dossier. Si des fichiers ou dossiers sont stockés sur la clé USB, supprimez-les avant de l'utiliser.
- Si la clé USB que vous utilisez contient des données relatives aux réglages du projecteur, la copie des réglages ne démarre pas.
- Si les versions du micrologiciel des projecteurs sources de la copie et des projecteurs de destination du téléchargement sont différentes, les réglages copiés ne peuvent pas être téléchargés.

- 1 **Mettez le projecteur source de la copie hors tension, puis débranchez le cordon d'alimentation secteur.**
- 2 **Insérez la clé USB dans la borne USB du projecteur source de la copie.**
- 3 **Branchez le cordon d'alimentation secteur sur la prise murale en appuyant et en maintenant enfoncé  (Haut) de la touche ENTER (Entrée)/  /  /  /  (Flèche) du projecteur source de la copie.**
Appuyez et maintenez enfoncé  (Haut) jusqu'à ce que l'indicateur ON/STANDBY clignote en orange.
- 4 **Lorsque l'indicateur ON/STANDBY se met à clignoter en orange, relâchez  (Haut).**
Lorsque la copie des réglages est terminée, l'indicateur ON/STANDBY s'allume en rouge.
- 5 **Retirez la clé USB du projecteur source de la copie.**
- 6 **Mettez le projecteur de destination du téléchargement hors tension, puis débranchez le cordon d'alimentation secteur.**
- 7 **Insérez la clé USB avec les réglages copiés dans la borne USB du projecteur de destination du téléchargement.**
- 8 **Branchez le cordon d'alimentation secteur sur la prise murale en appuyant et en maintenant enfoncé  (Bas) de la touche ENTER (Entrée)/  /  /  /  (Flèche) du projecteur de destination du téléchargement.**
Appuyez et maintenez enfoncé  (Bas) jusqu'à ce que l'indicateur ON/STANDBY clignote en orange.
- 9 **Lorsque l'indicateur ON/STANDBY se met à clignoter en orange, relâchez  (Bas).**

Lorsque le téléchargement des réglages est terminé, l'indicateur ON/STANDBY s'allume en rouge.

10 Retirez la clé USB du projecteur de destination du téléchargement.

Réglages pouvant être copiés/téléchargés

Menu OSD

Réglages project.

- Réglages intellig.
- Mode d'image
- Contraste
- Lumière
- Couleur
- Teinte
- Temp. couleur
- Netteté
- Réglages lumière
 - Commande dyn.
 - Mode sortie lumière
 - Commande extinction lumière
- Réglages expert
 - Ambiance
 - Création réalité
 - Vue lumineuse
 - Mode gamma
 - Esp. couleur
 - Correct. couleurs

Écran

- Aspect
- Surscannage

Fonction

- Volume
- Haut-parleur
- Rég. haut-parleur
- APA intelligent
- Affichage CC
- Arrière-plan
- Image accueil

Marche

- Langage
- Position de menu
- État
- Récepteur IR
- Mode ID

Connexion/Alimentation

- Param. réseau

- Mode communication
- Réglages HDBaseT
 - Param. LAN
 - Réglages RS-232C
 - Extron XTP
- Plage dynamique
 - Entrée B
 - Entrée C
 - Entrée D
- Câble HDMI
- Sél sign entr A
- ECO
 - Sans entrée et Avec signal stat. de Economie auto
 - Sortie lum. auto.
 - Mode de veille
 - Démarr. à dist.
- Sélection automatique d'entrée
- Alimentation automatique
- Alim. Directe

Installation

- Symétrie
- Mode haute altit.
- Notif. durée filtre
- Aspect écran

Menu WEB

Setting

- Setting
 - Timezone
 - Use NTP sever
 - NTP Server
 - Manual(Local)
 - Date(yyyy-mm-dd)
 - Time(hh:mm:ss)

E-mail Report

- E-mail Report
 - Send To
 - CC
 - Report Timing
- E-mail Account
 - User Name
 - Password
 - SMTP Server

ADCP

- ADCP
 - Start ADCP Service
 - Requires Authentication
 - Port No.
 - Timeout
 - Host Address
 - Address list

Advertisement/PJ Talk/PJ Link

- Advertisement
 - Start Advertisement Service
 - Community
 - Port No.
 - Interval
 - Broadcast Address
 - Address list
- PJ Link
 - Start PJ Link Service
 - Requires Authentication
- PJ Talk
 - Start PJ Talk Service
 - Community
 - Port No.
 - Timeout
 - Host Address
 - Address list

DDDP/Crestron Control

- DDDP
 - Start DDDP Service
- Clinet
 - Start Crestron Control
 - IP Address
 - IPID
 - Port Number
 - TLS
 - User Name
 - Password
 - Auto Discovery
 - Room ID
- Server
 - Start Crestron Server
 - IPID
 - Port Number
 - TLS
 - User Name
 - Password
- Fusion in the cloud

- Fusion in the cloud
- URL
- Port
- TLS

Certificate

- Communication Mode

SNMP

- SNMP
 - Start SNMP Service
 - Community
 - Community name
 - Rights
 - Trap destinations
 - Address list
 - Accept SNMP packets from any host
 - Accept SNMP packets from these hosts
 - Address list

Astuce

- Environ 30 secondes sont nécessaires au lancement de la copie/du téléchargement des réglages.
- Environ 2 minutes sont nécessaires pour effectuer la copie des réglages.
- Environ 10 minutes sont nécessaires pour effectuer le téléchargement des réglages.
- Après la copie/le téléchargement des réglages, l'option [Mode de veille] de l'alimentation est réglée sur [Bas].

Data Projector
VPL-PHZ61/PHZ51

Navigation dans les menus

Divers ajustements et réglages du projecteur peuvent être effectués sur l'écran du menu. La sélection d'un élément avec une flèche (▶) après le nom de l'élément affiche les éléments à définir dans le niveau suivant.

Note

- Les images utilisées dans l'explication sont fournies à titre indicatif uniquement. Veuillez noter que les éléments affichés peuvent varier selon le périphérique que vous utilisez.

1 Appuyez sur la touche MENU.

L'écran du menu s'affiche.

2 Appuyez sur la touche ▲ / ▼ (Haut/Bas) pour sélectionner le menu, puis appuyez sur la touche ▶ (Droite) ou ENTER.



3 Appuyez sur la touche ▲ / ▼ (Haut/Bas) pour sélectionner un élément, puis appuyez sur la touche ▶ (Droite) ou ENTER.

Pour revenir à la sélection du menu de configuration, appuyez sur la touche ◀ (Gauche) ou RETURN.

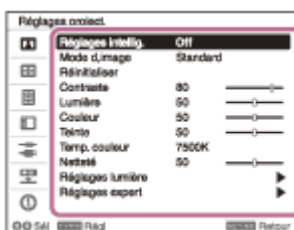

4 Configurez et réglez les éléments.

La méthode de configuration varie selon l'élément.

Si un autre niveau s'affiche, sélectionnez l'élément que vous souhaitez configurer avec l'étape 3, puis appuyez sur la touche ENTER pour valider la configuration.

Pour revenir à la sélection de l'élément de configuration, appuyez sur la touche ◀ (Gauche) ou RETURN. Pour rétablir la valeur par défaut d'un paramètre, appuyez sur la touche RESET pendant le réglage ou l'ajustement.

Navigation dans les menus contextuels

Sélectionnez des éléments avec la touche ▲ / ▼ / ◀ / ▶ (Haut/Bas/Gauche/Droite).

Appuyez sur la touche ENTER pour valider les réglages, puis revenez à l'écran précédent.



Navigation dans les menus de réglage

Sélectionnez des éléments avec la touche **↑** / **↓** (Haut/Bas).

Appuyez sur la touche ENTER pour valider les réglages, puis revenez à l'écran précédent.



Navigation dans les menus d'ajustement

Pour accroître une valeur, appuyez sur la touche **↑** (Haut) ou **➡** (Droite).

Pour réduire une valeur, appuyez sur la touche **↓** (Bas) ou **⬅** (Gauche).

Appuyez sur la touche ENTER pour valider les réglages, puis revenez à l'écran précédent.



5 Appuyez sur la touche MENU pour quitter l'écran du menu.

Si aucune opération n'a été effectuée depuis un certain temps, l'écran du menu disparaît automatiquement.

Rubrique associée

- [Pièces et commandes \(télécommande et panneau de commande\)](#)

Data Projector
VPL-PHZ61/PHZ51

Opération de menu : Réglages intellig.

Le réglage de [Réglages intellig.] sur [On] vous permet d'optimiser les réglages de la qualité d'image, les réglages de l'éclairage et le refroidissement du système (vitesse du ventilateur) en choisissant simplement l'emplacement qui correspond à l'environnement dans lequel le projecteur est utilisé. Ce réglage aide le projecteur à conserver un fonctionnement stable pendant une période prolongée.

- 1 Appuyez sur la touche MENU.
- 2 Sélectionnez  [Réglages project.] - [Réglages intellig.] - [On] ou [Off].
- 3 Si [On] est sélectionné, sélectionnez l'élément que vous souhaitez configurer sous [Emplacement].

Réglages

[Réunion/classe]

Optimise le texte et la qualité graphique pour un affichage net. Convient à une utilisation dans les salles de réunion et de classe.

[Musée]

Optimise la qualité des couleurs afin que les couleurs soient reproduites avec précision. Convient à une utilisation dans des lieux calmes tels que les galeries et les musées.

[Divertissement]

Optimise la qualité d'image pour atteindre l'équilibre. Convient à une utilisation dans les parcs à thème, les structures de divertissement publiques, les salles de conférence d'une salle d'exposition, etc.

Note

- Si [Réglages intellig.] est réglé sur [On], [Mode d'image] dans le menu  [Réglages project.] ne peut pas être configuré.
- S'il n'y a pas d'environnement d'utilisation correspondant aux choix pour [Emplacement], choisissez l'emplacement dont les caractéristiques sont les plus proches de votre environnement.
[Emplacement] ne peut pas être configuré pour chaque borne d'entrée.

Rubrique associée

- [Opération de menu : Mode d'image](#)

Data Projector
VPL-PHZ61/PHZ51

Opération de menu : Mode d'image

Configurez la qualité d'image.

- 1 Appuyez sur la touche **MENU**.
- 2 Sélectionnez  [Réglages project.] - [Mode d'image] - le paramètre de votre choix.

Réglages

[Dynamique]

Définit la qualité d'image pour atteindre l'équilibre entre la luminosité et l'obscurité.

[Standard]

Définit la qualité d'image pour obtenir des tons doux et naturels.

[Priorité luminosité]

Éclaircit l'image pour un environnement lumineux.

Note

- Si [Réglages intellig.] dans le menu  [Réglages project.] est réglé sur [On], [Mode d'image] ne peut pas être configuré.

Rubrique associée

- [Opération de menu : Réglages intellig.](#)

Data Projector
VPL-PHZ61/PHZ51

Opération de menu : Réinitialiser

Rétablissez les valeurs par défaut des paramètres de qualité d'image.

- 1 Appuyez sur la touche MENU.
- 2 Sélectionnez  [Réglages project.] - [Réinitialiser].

Note

- Les valeurs par défaut de [Réglages intellig.], [Mode d'image] et [Personnalisé 1] - [Personnalisé 4] pour [Temp. couleur] dans le menu  [Réglages project.] ne sont pas rétablies.

Rubrique associée

- [Opération de menu : Réglages intellig.](#)
- [Opération de menu : Mode d'image](#)

Data Projector
VPL-PHZ61/PHZ51

Opération de menu : Contraste

Réglez le contraste de l'image.

1 Appuyez sur la touche **MENU**.

2 Sélectionnez  **[Réglages project.] - [Contraste] - Réglez les valeurs.**

Plus la valeur est élevée, plus le contraste est grand. Plus la valeur est basse, plus le contraste est faible.

Data Projector
VPL-PHZ61/PHZ51

Opération de menu : Lumière

Réglez la luminosité de l'image (luminance).

- 1 Appuyez sur la touche **MENU**.
- 2 Sélectionnez  [Réglages project.] - [Lumière] - Réglez les valeurs.

Plus la valeur est élevée, plus l'image est claire. Plus la valeur est basse, plus l'image est sombre.

Data Projector
VPL-PHZ61/PHZ51

Opération de menu : Couleur

Réglez l'intensité des couleurs de l'image.

- 1 Appuyez sur la touche **MENU**.
- 2 Sélectionnez  [Réglages project.] - [Couleur] - Réglez les valeurs.

Plus la valeur est élevée, plus l'intensité est grande. Plus la valeur est basse, plus l'intensité est faible.

Note

- Quand [Ambiance] est réglé sur [On], la saturation est définie automatiquement, et le menu [Couleur] ne s'affiche pas.

Data Projector
VPL-PHZ61/PHZ51

Opération de menu : Teinte

Réglez la tonalité des couleurs de l'image.

1 Appuyez sur la touche **MENU**.

2 Sélectionnez  **[Réglages project.] - [Teinte] - Réglez les valeurs.**

Plus la valeur est élevée, plus l'image devient verdâtre. Plus la valeur est basse, plus l'image devient rougeâtre.

Data Projector
VPL-PHZ61/PHZ51

Opération de menu : Temp. couleur

Réglez la température de couleur de l'image.

- 1 Appuyez sur la touche **MENU**.
- 2 Sélectionnez  **[Réglages project.] - [Temp. couleur] - le paramètre de votre choix.**

Réglages

[9300K]/[7500K]/[6500K]

Plus la température est élevée, plus les tons d'image deviennent bleus, et plus la température est basse, plus ils deviennent rouges.

[Priorité luminosité]

Permet l'image de projection la plus claire.

[Personnalisé 1]/[Personnalisé 2]/[Personnalisé 3]/[Personnalisé 4]

Vous pouvez définir et régler la température de couleur selon vos préférences et enregistrer le réglage. Les réglages d'usine sont [9300K] pour [Personnalisé 1], [7500K] pour [Personnalisé 2], [6500K] pour [Personnalisé 3] et [Priorité luminosité] pour [Personnalisé 4].

Data Projector
VPL-PHZ61/PHZ51

Opération de menu : Netteté

Réglez les contours de l'image.

1 Appuyez sur la touche **MENU**.

2 Sélectionnez  **[Réglages project.] - [Netteté] - Réglez les valeurs.**

Plus la valeur est élevée, plus l'image est nette. Plus la valeur est basse, plus l'image est douce.

Data Projector
VPL-PHZ61/PHZ51

Opération de menu : Réglages lumière

Réglez la luminosité de la lumière laser.

- 1 Appuyez sur la touche MENU.
- 2 Sélectionnez  [Réglages project.] - [Réglages lumière] - le paramètre de votre choix.

Réglages

[Commande dyn.]

[On]/[Off] : si [On] est sélectionné, la luminosité est automatiquement réglée selon l'image d'entrée. Pour les images sombres, la luminosité est réglée à mesure que celles-ci sont projetées, ce qui peut aider à économiser l'énergie. À l'inverse, pour les images claires, la luminosité de l'image n'est pas réglée et l'image reste claire.

[Mode sortie lumière]

Réglez la luminosité de la source lumineuse.

- [Standard] : l'image s'éclaircit et la consommation électrique augmente.
- [Moyen] : la consommation électrique diminue, mais l'image s'assombrit.
- [Étendu] : l'image s'assombrit, mais la projection devient possible pendant des périodes prolongées.
- [Personnalisé] : vous pouvez régler la luminosité selon vos préférences.

[Commande extinction lumière]

Réglez la durée devant s'écouler avant l'extinction de la lumière lorsque l'image noire est reçue. Lorsqu'un signal d'image autre que l'image noire est reçu après l'extinction de la lumière, la lumière se rallume.

- [Rapide] : la lumière s'éteint rapidement lorsque l'image noire est reçue.
- [Standard] : la lumière s'éteint cinq secondes plus tard lorsque l'image noire est reçue.
- [Off] : la lumière ne s'éteint pas lorsque l'image noire est reçue.

Note

- Si [Réglages intellig.] dans le menu  [Réglages project.] est réglé sur [On], [Commande dyn.] ne peut pas être configuré.

Rubrique associée

- [Opération de menu : Réglages intellig.](#)

Data Projector
VPL-PHZ61/PHZ51

Opération de menu : Réglages expert

Définissez la qualité d'image pour correspondre à l'emplacement d'utilisation et à la source d'image.

- 1 Appuyez sur la touche MENU.
- 2 Sélectionnez  [Réglages project.] - [Réglages expert] - le paramètre de votre choix.

Réglages

[Ambiance]

Ajuste automatiquement le réglage de l'image en détectant la luminosité ambiante à l'aide du capteur de luminosité de cet appareil.

- [On] : ajustez automatiquement la qualité de l'image en fonction de la luminosité ambiante.
- [Off] : la fonction [Ambiance] n'est pas appliquée.

Note

- Si [Ambiance] est réglé sur [On], [Couleur] et [Résolution] sous [Création réalité], ainsi que [Vue lumineuse] dans le menu  [Réglages project.], sont indisponibles.

[Création réalité]

Permet de régler les détails et le traitement du bruit des images. (Fonction de super-résolution)

- [Création réalité]
 - [Résolution] : lorsque vous augmentez la valeur de réglage, la texture et le détail de l'image deviennent plus nets.
 - [Test: Oui/Non] : permet de commuter [On] et [Off] à une certaine fréquence pour vérifier l'effet de la Création réalité.
- [Texte réalité]
 - [Résolution] : lorsque vous augmentez la valeur de réglage, les lettres et les lignes fines sont accentuées et la visibilité de l'image est améliorée.
 - [Test: Oui/Non] : permet de commuter [On] et [Off] à une certaine fréquence pour vérifier l'effet du Texte réalité.
- [Off] : la fonction [Création réalité] n'est pas appliquée.

Astuce

- La position d'affichage de l'état au cours du test est corrélée au réglage [Position de menu] dans le menu  [Marche].

Note

- Selon les signaux d'entrée, le bruit des images peut devenir plus présent. Dans ce cas, réglez les paramètres de [Création réalité] avant utilisation.
- Quand [Ambiance] est réglé sur [On], la résolution est définie automatiquement, et le menu [Résolution] ne s'affiche pas.

[Vue lumineuse]

Crée des images claires et nettes, adaptées à une projection dans les endroits lumineux en conservant l'équilibre des couleurs.

- [Haut]/[Moyen]/[Bas] : vous pouvez régler la fonction [Vue lumineuse].
- [Off] : la fonction [Vue lumineuse] n'est pas appliquée.

Note

- Quand [Ambiance] est réglé sur [On], la Vue lumineuse est définie automatiquement, et le menu [Vue lumineuse] ne s'affiche pas.

[Mode gamma]

- [2.2] : il s'agit de la correction gamma pour éclaircir le demi-ton. Convient pour projeter des photos et des images vives dans des endroits lumineux.
- [2.4] : il s'agit de la correction gamma pour reproduire le demi-ton plus fidèlement. Projette des photos et d'autres images vives avec des tons naturels.
- [Gamma 3] : il s'agit de la correction gamma pour accentuer les parties claires de l'image. Crée une image équilibrée.
- [DICOM GSDF Sim.] : le gamma est conforme à la norme DICOM (Digital Imaging and Communications in Medicine) GSDF (Grayscale Standard Display Function). Ce projecteur ne doit pas être utilisé comme appareil de diagnostic médical.

[Esp. couleur]

Convertit l'espace colorimétrique.

- [Personnalisé 1] : produit des images aux couleurs vives.
- [Personnalisé 2] : produit des images avec des couleurs masquées.
- [Personnalisé 3] : reproduit des images aux couleurs fidèles à la source de l'image d'origine.
 - [Sélection coul.] : sélectionnez la couleur à régler parmi [Rouge], [Vert] et [Bleu].
 - [Cyan - Rouge(x)] : règle le point de chromaticité de la couleur sélectionnée en cyan-rouge (x).
 - [Magenta - Vert(y)] : règle le point de chromaticité de la couleur sélectionnée en magenta-vert (y).

Vous pouvez sélectionner R/G/B pour l'espace colorimétrique sélectionné et régler les points de chromaticité R/G/B respectivement dans les sens x et y du diagramme de chromaticité CIExy.

[Correct. couleurs]

Ajuste la teinte, la saturation et la luminosité.

- [On] : permet d'ajuster les réglages de [Correct. couleurs].
 - [Sélection coul.] : sélectionnez la couleur à régler parmi [Rouge], [Jaune], [Vert], [Cyan], [Bleu] et [Magenta].
 - [Teinte]/[Saturation]/[Lumière] : réglez ces éléments pour obtenir la couleur de votre choix.
- [Off] : la fonction [Correct. couleurs] n'est pas appliquée.

Rubrique associée

- [Opération de menu : Position de menu](#)

Data Projector
VPL-PHZ61/PHZ51

Opération de menu : Aspect

Définissez dans quel rapport d'aspect les images vont être projetées pour chaque signal d'entrée.

- 1 Appuyez sur la touche **MENU**.
- 2 Sélectionnez  [Écran] - [Aspect] - l'élément que vous souhaitez configurer.

Réglages

- Pour l'entrée du signal d'ordinateur
 - [Plein 1] : conservez le rapport d'aspect et effectuez la projection sur la totalité de l'écran.
 - [Plein 2] : effectuez la projection sur la totalité de l'écran.
 - [Normal] : projetez la résolution d'origine sur le centre de l'écran sans traitement d'agrandissement.
- Pour l'entrée du signal vidéo
 - [4:3] : fixez le rapport d'aspect sur 4:3 et effectuez la projection sur la totalité de l'écran.
 - [16:9] : fixez le rapport d'aspect sur 16:9 et effectuez la projection sur la totalité de l'écran.
 - [Plein] : effectuez la projection sur la totalité de l'écran.
 - [Zoom] : agrandissez et projetez le centre de l'image.

Note

- Sachez que la division, le rétrécissement et l'étirement de l'affichage avec la fonction de rapport d'aspect à des fins commerciales ou de visionnage public dans des cafés, hôtels, etc., peuvent constituer une violation des droits d'auteur.
- Selon l'entrée, la configuration des éléments d'[Aspect] ou de certains paramètres peut s'avérer impossible. En outre, l'image peut rester identique, même si un rapport d'aspect différent est défini.
- Selon l'élément sélectionné, certaines parties de l'écran peuvent s'afficher en noir.

Rubrique associée

- [Rapport d'aspect](#)

Data Projector
VPL-PHZ61/PHZ51

Rapport d'aspect

Signal d'ordinateur

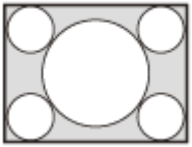
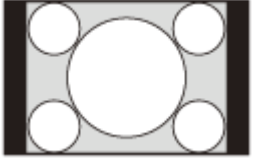
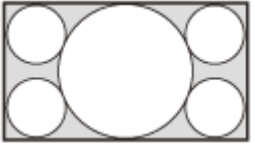
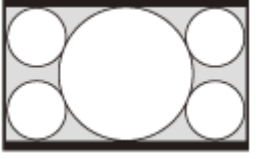
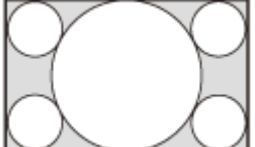
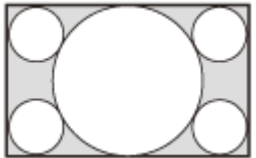
Signal d'entrée	Image projetée à l'aide des valeurs de réglage recommandées
4:3 	[Plein 1] *1 *2 
16:9 	[Plein 1] *1 *2 
16:10 	[Plein 1] *1 

*1 La sélection de [Normal] projette l'image avec la résolution de signal d'image telle quelle, sans traitement d'agrandissement.



*2 La sélection de [Plein 2] projette l'image sur la totalité de l'écran en ignorant le rapport d'aspect.

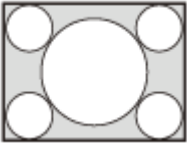
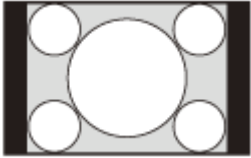
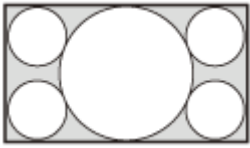
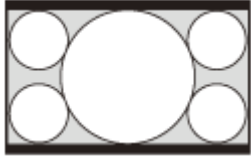

Signal vidéo

Signal d'entrée	Image projetée à l'aide des valeurs de réglage recommandées
4:3 	[4:3] *1 *3 
16:9 	[16:9] *2 *3 

*1 Selon le signal d'entrée, les images peuvent s'afficher comme suit. Dans ce cas, sélectionnez [16:9].



*2 Selon le signal d'entrée, les images peuvent s'afficher comme suit. Dans ce cas, sélectionnez [Zoom].



*3 La sélection de [Plein] projette l'image sur la totalité de l'écran en ignorant le rapport d'aspect.



Rubrique associée

- [Opération de menu : Aspect](#)



Data Projector
VPL-PHZ61/PHZ51

Opération de menu : Centrer V

Réglez l'ensemble de l'image projetée en la relevant et l'abaissant à l'écran.

- 1 Appuyez sur la touche MENU.
- 2 Sélectionnez  [Écran] - [Centrer V] - Réglez les valeurs.
L'écran monte quand ce réglage augmente et descend lorsqu'il diminue.

Note

- Cette option peut être sélectionnée lorsqu'un signal vidéo est reçu par la borne d'entrée RGB/Y PB PR (Entrée A), la borne d'entrée HDMI (Entrée B, Entrée C), ou la borne HDBaseT (Entrée D).
- Cette option peut être sélectionnée quand [Aspect] dans le menu  [Écran] est réglé sur [Zoom] et quand [Aspect écran] dans le menu  [Installation] est réglé sur [16:10] ou [16:9].

Rubrique associée

- [Opération de menu : Aspect](#)
- [Opération de menu : Aspect écran](#)

Data Projector
VPL-PHZ61/PHZ51



Opération de menu : Taille verticale

Agrandit ou réduit l'image verticalement. Si vous ne voyez pas les sous-titres d'un film, par exemple, utilisez ce réglage conjointement avec [Centrer V].

- 1 Appuyez sur la touche MENU.
- 2 Sélectionnez  [Écran] - [Taille verticale] - Réglez les valeurs.

L'image projetée est agrandie quand ce réglage augmente et elle se réduit lorsqu'il diminue.

Note

- Cette option peut être sélectionnée lorsqu'un signal vidéo est reçu par la borne d'entrée RGB/Y PB PR (Entrée A), la borne d'entrée HDMI (Entrée B, Entrée C), ou la borne HDBaseT (Entrée D).
- Cette option peut être sélectionnée quand [Aspect] dans le menu  [Écran] est réglé sur [Zoom] et quand [Aspect écran] dans le menu  [Installation] est réglé sur [16:10] ou [16:9].

Rubrique associée

- [Opération de menu : Centrer V](#)
- [Opération de menu : Aspect](#)
- [Opération de menu : Aspect écran](#)

Data Projector
VPL-PHZ61/PHZ51

Opération de menu : Surscannage

Sélectionnez cette option si des parasites apparaissent sur les bords de l'image.

- 1 Appuyez sur la touche **MENU**.
- 2 Sélectionnez  [Écran] - [Surscannage] - [On] ou [Off].
Lorsque [On] est sélectionné, les contours de l'image sont cachés.

Note

- Cette option peut être sélectionnée lorsqu'un signal vidéo est reçu par la borne d'entrée RGB/Y PB PR.

Data Projector
VPL-PHZ61/PHZ51

Opération de menu : Réglez le signal

Réglez l'image projetée pour l'entrée du signal d'ordinateur. Procédez au réglage lorsque les bords de l'écran sont coupés ou que la qualité d'image est mauvaise.

- 1 Appuyez sur la touche MENU.
- 2 Sélectionnez  [Écran] - [Réglez le signal] - le paramètre de votre choix.

Réglages

[APA]

Une pression sur la touche ENTER fait automatiquement passer l'écran à son état optimal. Cet élément peut être sélectionné lorsqu'un signal d'entrée d'ordinateur est fourni par la borne d'entrée RGB (entrée A).

[Phase]

Réglez le signal d'entrée et affichez la phase de pixel. Réglez-le sur la valeur qui produit l'image la plus nette. Cet élément peut être sélectionné lorsqu'un signal d'entrée d'ordinateur est fourni par la borne d'entrée RGB (entrée A).

[Pas]



L'augmentation de la valeur augmente la largeur horizontale (hauteur) des pixels d'affichage, et sa diminution la réduit. Cet élément peut être sélectionné lorsqu'un signal d'entrée d'ordinateur est fourni par la borne d'entrée RGB (entrée A).

[Déplacement]

- [H] : l'augmentation de la valeur déplace l'écran vers la droite, et sa diminution le déplace vers la gauche.
- [V] : l'augmentation de la valeur déplace l'écran vers le haut, et sa diminution le déplace vers le bas.

Cet élément peut être sélectionné lorsqu'un signal est fourni par la borne d'entrée RGB/Y PB PR (entrée A).

Note

- L'[APA] peut ne pas fonctionner correctement lorsqu'il y a une grande zone noire autour de l'image projetée, et une partie de l'image peut ne pas s'afficher. Par ailleurs, l'image peut ne pas être optimisée selon l'entrée. Si cela se produit, configurez [Phase], [Pas] et [Déplacement] manuellement.
- Le réglage par défaut de la valeur réglée pour [Pas] est rétabli si l'[APA] ou l'[APA intelligent] dans le menu  [Fonction] est exécuté. Si vous souhaitez continuer à utiliser la valeur réglée, réglez [APA intelligent] dans le menu  [Fonction] sur [Off].

Rubrique associée

- [Opération de menu : APA intelligent](#)

Data Projector
VPL-PHZ61/PHZ51

Opération de menu : Volume

Réglez le volume.

- 1 Appuyez sur la touche **MENU**.
- 2 Sélectionnez  **[Fonction] - [Volume] - Réglez les valeurs**.
L'augmentation de la valeur augmente le volume, et sa diminution le baisse.

Data Projector
VPL-PHZ61/PHZ51

Opération de menu : Haut-parleur

Indiquez si les haut-parleurs du projecteur peuvent émettre du son.

- 1 Appuyez sur la touche **MENU**.
- 2 Sélectionnez  [Fonction] - [Haut-parleur] - [On] ou [Off].

La sélection de [On] entraîne l'émission du son depuis les haut-parleurs du projecteur. Si vous ne souhaitez pas que du son soit émis par les haut-parleurs, sélectionnez [Off].

Data Projector
VPL-PHZ61/PHZ51

Opération de menu : Rég. haut-parleur

Indiquez si les haut-parleurs du projecteur peuvent être utilisés lorsque la lampe du projecteur est éteinte. Lorsque [Rég. haut-parleur] est réglé sur [Toujours activé] et que la lampe est éteinte, l'entrée A s'active.

1 Appuyez sur la touche MENU.

2 Sélectionnez  [Fonction] - [Rég. haut-parleur] - [Sync avec alim] ou [Toujours activé].

La sélection de [Toujours activé] permet aux haut-parleurs du projecteur d'être utilisés même lorsque la lampe est éteinte.

Note

- La sélection de [Toujours activé] pour le [Rég. haut-parleur] va également régler le [Mode de veille] sur [Standard].

Rubrique associée

- [Utilisation du mode Éco](#)

Data Projector
VPL-PHZ61/PHZ51

Opération de menu : APA intelligent

Lorsqu'un signal d'ordinateur est fourni par la borne d'entrée RGB (entrée A), l'APA est activé automatiquement, et l'écran est ajusté dans son état optimal.

1 Appuyez sur la touche **MENU**.

2 Sélectionnez  [Fonction] - [APA intelligent] - [On] ou [Off].

La sélection de [On] permet à l'APA d'être activé automatiquement lorsqu'un signal d'ordinateur est fourni.

Rubrique associée

- [Opération de menu : Réglez le signal](#)

Data Projector
VPL-PHZ61/PHZ51

Opération de menu : Affichage CC

Cette opération commande le réglage du CC (sous-titrage pour sourds et malentendants).

- 1 Appuyez sur la touche **MENU**.
- 2 Sélectionnez  [Fonction] - [Affichage CC] - le paramètre de votre choix.

Réglages

[CC1]/[CC2]/[CC3]/[CC4]/[Text1]/[Text2]/[Text3]/[Text4]

Sélectionnez le service CC (sous-titrage pour sourds et malentendants) (sous-titres ou informations textuelles) qui s'affiche.

[Off]

Le service CC (sous-titrage pour sourds et malentendants) ne s'affiche pas.

Note

- Le menu [Affichage CC] s'affiche uniquement lors de l'entrée d'un signal applicable.

Data Projector
VPL-PHZ61/PHZ51

Opération de menu : Arrière-plan

Permet de sélectionner l'arrière-plan à afficher en l'absence de signal d'entrée.

- 1 Appuyez sur la touche **MENU**.
- 2 Sélectionnez  **[Fonction] - [Arrière-plan] - [Bleu] - [Noir] ou [Image]**.
En cas de réglage sur [Image], l'Image accueil est affichée.

Data Projector
VPL-PHZ61/PHZ51

Opération de menu : Image accueil

Indiquez si l'image de démarrage doit s'afficher lors du démarrage.

- 1 Appuyez sur la touche **MENU**.
- 2 Sélectionnez  [Fonction] - [Image accueil] - [On] ou [Off].
La sélection de [On] active l'affichage de l'image de démarrage lors du démarrage.

Data Projector
VPL-PHZ61/PHZ51

Opération de menu : Tout réinitialiser

Tous les paramètres retournent à leurs valeurs d'usine.

1 Appuyez sur la touche **MENU**.

2 Sélectionnez  [Fonction] - [Tout réinitialiser].

Lorsque le message [Voulez-vous réinitialiser les réglages?] est affiché, sélectionnez [Oui].

Data Projector
VPL-PHZ61/PHZ51

Opération de menu : Langage

Définissez la langue utilisée dans le menu, les messages, etc.

- 1 Appuyez sur la touche **MENU**.
- 2 Sélectionnez  [Marche] - [Langage] - la langue de votre choix.

Rubrique associée

- [Exécution des réglages initiaux](#)

Data Projector
VPL-PHZ61/PHZ51

Opération de menu : Position de menu

Pour sélectionner la position du menu affiché sur l'image projetée.

- 1 Appuyez sur la touche **MENU**.
- 2 Sélectionnez  [Marche] - [Position de menu] - [Bas gauche] ou [Centre].

Data Projector
VPL-PHZ61/PHZ51

Opération de menu : État

Indiquez si le menu, les messages, etc. doivent s'afficher.

- 1 Appuyez sur la touche **MENU**.
- 2 Sélectionnez  [Marche] - [État] - [On] - [Off] ou [Tout Off].

Réglages

[On]

Tous les menus à l'écran s'activent.

[Off]

Aucun écran ne s'affiche, sauf l'affichage du menu, les messages d'avertissement, les notifications, etc.

[Tout Off]

Désactive les affichages à l'écran, à l'exclusion de certains menus.

Note

- Lorsque [Tout Off] est sélectionné, aucun message d'avertissement de haute température ne s'affiche.
- Notez que Sony n'est pas responsable du dysfonctionnement de l'appareil ou de tout accident causé par la sélection de [Tout Off].

Data Projector
VPL-PHZ61/PHZ51

Opération de menu : Récepteur IR

Sélectionnez les récepteurs de la télécommande (Récepteur IR) à l'avant et à l'arrière du projecteur.

- 1 Appuyez sur la touche **MENU**.
- 2 Sélectionnez  [Marche] - [Récepteur IR] - [Avant & Arrière], [Avant], [Arrière] ou [Off].

Data Projector
VPL-PHZ61/PHZ51

Opération de menu : Mode ID

Permet d'attribuer un numéro d'identification au projecteur.

- 1 Appuyez sur la touche **MENU**.
- 2 Sélectionnez  **[Marche] - [Mode ID] - le paramètre de votre choix.**

Réglages

[Tout]/[1]/[2]/[3]/[4]

Lorsque [Tout] est sélectionné, vous pouvez commander le projecteur à l'aide de la télécommande indépendamment du Mode ID attribué.

Astuce

- La télécommande fournie est réglée sur l'ID [1].

Rubrique associée

- [Pièces et commandes \(télécommande et panneau de commande\)](#)

Data Projector
VPL-PHZ61/PHZ51

Opération de menu : Verrou. antivol



Vous permet de définir un mot de passe et de limiter les utilisateurs.

- 1 Appuyez sur la touche MENU.
- 2 Sélectionnez  [Marche] - [Verrou. antivol] - [On] et appuyez sur la touche ENTER.
- 3 Saisissez le mot de passe défini.

Désactivation du verrou de sécurité

La sélection de [Off] vous permet de désactiver le verrou de sécurité. Cela nécessite également la saisie du mot de passe.

Note

- Si le mot de passe est mal saisi trois fois de suite, aucune autre opération n'est autorisée. Dans ce cas, appuyez sur la touche  /  (Marche/Veille) pour mettre le projecteur en mode de veille, puis remettez le périphérique sous tension.
- Si vous oubliez le mot de passe, vous ne pourrez pas utiliser le projecteur, donc faites preuve de prudence. Vous pouvez recevoir le mot de passe en contactant un technicien Sony agréé. Pour ce faire, le numéro de série du projecteur et la confirmation des informations du client seront nécessaires. (La méthode de confirmation varie selon les pays/régions).

Rubrique associée

- [Opération de menu : Définir mot passe](#)

Data Projector
VPL-PHZ61/PHZ51

Opération de menu : Verr. tch. Com

Permet de désactiver le fonctionnement via le panneau de commande.

- 1 Appuyez sur la touche **MENU**.
- 2 Sélectionnez  [Marche] - [Verr. tch. Com] - [On] ou [Off].
La sélection de [On] désactive le fonctionnement via le panneau de commande.

Opérations possibles pendant le verrouillage du fonctionnement

Les opérations suivantes sont possibles même lorsque [Verr. tch. Com] est réglé sur [On].

- **En mode de veille, maintenez enfoncée la touche  (Marche/Veille) pendant environ 10 secondes.**
La mise sous tension commence.
- **Pendant la mise sous tension, maintenez enfoncée la touche **MENU** pendant environ 10 secondes.**
[Verr. tch. Com] se règle sur [Off], puis le panneau de commande devient opérationnel.

Rubrique associée

- [Pièces et commandes \(télécommande et panneau de commande\)](#)

Data Projector
VPL-PHZ61/PHZ51

Opération de menu : Verrou par. menu

Verrouillez les réglages du menu.

- 1 Appuyez sur la touche MENU.
- 2 Sélectionnez  [Marche] - [Verrou par. menu] - le paramètre de votre choix.

Réglages

[Plein]

Verrouille tous les réglages du menu.

[Démarrage]

Verrouille les réglages lorsque le projecteur est sous tension. Les réglages peuvent être modifiés lorsque le projecteur est en cours d'utilisation, mais une fois l'alimentation coupée, les réglages initialement verrouillés sont rétablis.

[Mettre à jour]

La sélection de [Mettre à jour] lorsque [Démarrage] a été sélectionné enregistre les réglages modifiés et les laisse inchangés.

Note

- Lors de l'exécution des opérations de [Verrou par. menu], le mot de passe doit être saisi. Définissez le mot de passe sous [Définir mot passe] dans le menu .









Rubrique associée

- [Opération de menu : Définir mot passe](#)

Data Projector
VPL-PHZ61/PHZ51

Opération de menu : Définir mot passe

Définissez le mot de passe pour les opérations [Verrou. antivol] et [Verrou par. menu].

- 1 Appuyez sur la touche MENU.
 - 2 Sélectionnez  [Marche] - [Définir mot passe].
 - 3 Utilisez les touches MENU,  /  /  /  (Haut/Bas/Gauche/Droite) et ENTER pour saisir le mot de passe.
Le mot de passe du réglage par défaut est « ENTER, ENTER, ENTER, ENTER ».
 - 4 Utilisez les touches MENU,  /  /  /  (Haut/Bas/Gauche/Droite) et ENTER pour saisir votre nouveau mot de passe.
 - 5 Saisissez à nouveau le nouveau mot de passe pour confirmation.
-

Rubrique associée

- [Opération de menu : Verrou. antivol](#)
- [Opération de menu : Verrou par. menu](#)

Data Projector
VPL-PHZ61/PHZ51

Opération de menu : Param. réseau

Définissez l'adresse IP du réseau.

- 1 Appuyez sur la touche **MENU**.
- 2 Sélectionnez  [Connexion/Alimentation] - [Param. réseau] - [Définition Adress IP] - le paramètre de votre choix.

Réglages

[Auto(DHCP)]

Les paramètres réseau sont attribués automatiquement via le routeur ou la fonction de serveur DHCP d'un autre périphérique.

[Manuel]

Configurez le réseau manuellement.

Note

- Pour définir l'adresse IP manuellement, saisissez l'adresse IP après avoir réglé l'adresse IP sur [Manuel].

Data Projector
VPL-PHZ61/PHZ51

Opération de menu : Mode communication

Configurez le mode de communication.

- 1 Appuyez sur la touche **MENU**.
- 2 Sélectionnez  [Connexion/Alimentation] - [Param. réseau] - [Mode communication] - le paramètre de votre choix.

Réglages

[http]

Communique avec le http uniquement.

[http and https]

Communique avec le http et le https.

[https]

Communique avec le https uniquement.

Rubrique associée

- [Configuration de la communication https](#)

Data Projector
VPL-PHZ61/PHZ51

Opération de menu : Réglages HDBaseT

Configurez un raccordement à un périphérique HDBaseT.

- 1 Appuyez sur la touche MENU.
- 2 Sélectionnez  [Connexion/Alimentation] - [Param. réseau] - [Réglages HDBaseT] - le paramètre de votre choix.

Réglages

[Param. LAN]

[via HDBaseT]/[Port LAN] : vous pouvez sélectionner l'un ou l'autre via le LAN du périphérique HDBaseT connecté à la borne HDBaseT ou via la connexion réseau avec la borne LAN de l'appareil principal.

[Réglages RS-232C]

- [via HDBaseT] : vous pouvez raccorder cet appareil à la borne RS-232C via l'émetteur HDBaseT. (Débit en bauds : 9 600 bit/s)
- [RS-232C] : sert au raccordement direct à la borne RS-232C de cet appareil. (Débit en bauds : 38 400 bit/s)

[Extron XTP]

[On]/[Off] : à régler sur [On] lors du raccordement de la borne HDBaseT de cet appareil à des XTP Systems fabriqués par Extron Electronics. À régler sur [Off] lors du raccordement à un autre équipement.

Note

- En cas de connexion via HDBaseT, seul le 100BASE-TX peut être utilisé pour la connexion. Lorsque vous utilisez la borne LAN de l'appareil principal, vous pouvez établir la connexion à l'aide de 10BASE-T/100BASE-TX/1000BASE-T.
- Il faut définir les adresses IP respectivement lors de l'utilisation de HDBaseT et de la borne LAN.
 - Définition de l'adresse IP lors de l'utilisation d'un réseau LAN via HDBaseT.
Réglez [Param. LAN] sur [via HDBaseT] sous [Réglages HDBaseT], puis définissez l'adresse IP sous [Param. réseau].
 - Définition de l'adresse IP lors de l'utilisation de la borne LAN.
Réglez [Param. LAN] sur [Port LAN] sous [Réglages HDBaseT], puis définissez l'adresse IP sous [Param. réseau].
- Pour plus d'informations sur les XTP Systems, reportez-vous au catalogue de produits ou à la brochure d'Extron Electronics.

Rubrique associée

- [Raccordement d'un appareil HDBaseT™](#)

Data Projector
VPL-PHZ61/PHZ51

Opération de menu : Plage dynamique

Définissez le niveau d'entrée de l'image pour la borne INPUT B/INPUT C.

- 1 Appuyez sur la touche **MENU**.
- 2 Sélectionnez  **[Connexion/Alimentation] - [Plage dynamique] - le paramètre de votre choix.**

Réglages

[Auto]

Identifie automatiquement le niveau d'entrée d'image.

[Limitée]

Définit le niveau d'entrée d'image dans la plage entre 16 et 235.

[Plein]

Définit le niveau d'entrée d'image dans la plage entre 0 et 255.

Note

- Si les réglages de la sortie d'image pour le périphérique de connexion HDMI ne sont pas corrects, les parties claires et les parties sombres de l'image peuvent devenir respectivement trop claires ou trop sombres.

Data Projector
VPL-PHZ61/PHZ51

Opération de menu : Câble HDMI

Permet de définir la fonction des câbles HDMI.

- 1 Appuyez sur la touche **MENU**.
- 2 Sélectionnez  [Connexion/Alimentation] - [Câble HDMI] - [Entrée B] ou [Entrée C] - le paramètre de votre choix.

Réglages

[Long]

À sélectionner lorsque l'image est altérée ou non projetée.

[Normal]

À sélectionner en temps normal.

Data Projector
VPL-PHZ61/PHZ51

Opération de menu : Format de signal HDMI

Change le format du signal HDMI.

- 1 Appuyez sur la touche **MENU**.
- 2 Sélectionnez  [Connexion/Alimentation] - [Format de signal HDMI] - [Entrée B], [Entrée C] ou [Entrée D] - le paramètre de votre choix.

Réglages

[Format standard]

Affiche l'image au format HDMI standard.

[Format amélioré]

Affiche l'image dans un format HDMI de plus haute définition.

Note

- L'image ou le son peut ne pas être reproduit correctement lorsque [Format amélioré] est sélectionné. Dans ce cas, sélectionnez [Format standard].
- Après la modification du format du signal d'image, une image peut mettre du temps à s'afficher.

Data Projector
VPL-PHZ61/PHZ51

Opération de menu : Sél sign entr A

Définissez le type de signal d'image correspondant à la sélection de l'entrée A.

- 1 Appuyez sur la touche **MENU**.
- 2 Sélectionnez  **[Connexion/Alimentation] - [Sél sign entr A] - le paramètre de votre choix.**

Réglages

[Auto]

Choisissez automatiquement le type de signal d'image correspondant à la sélection de l'entrée A.

[Ordinateur]/[Vidéo GBR]/[Composant]

Le type de signal d'image sélectionné s'applique.

Note

- Même si [Auto] est défini, l'image peut ne pas être optimisée selon l'entrée. Si cela se produit, procédez à une configuration manuelle en fonction du périphérique raccordé.

Data Projector
VPL-PHZ61/PHZ51

Opération de menu : ECO

- 1 Appuyez sur la touche MENU.
- 2 Sélectionnez  [Connexion/Alimentation] - [ECO] - [Economie auto] - le paramètre de votre choix.

Réglages

[Sans entrée]

- [Coupure éclairage] : s'il n'y a pas d'entrée de signal pendant environ 2 minutes, la lampe s'éteint automatiquement et la consommation électrique est réduite. L'entrée d'un signal ou l'utilisation d'une touche rallume la lampe. Lorsque la lampe est éteinte, le témoin ON/STANDBY est orange.
- [Veille] : en l'absence d'entrée de signal pendant environ 2 minutes, le projecteur passe automatiquement en mode de veille.
- [Off] : désactivez la fonction de réglage Sans entrée.

[Avec signal stat.]

- [Atténuation éclairage] : s'il n'y a eu aucun changement à l'image entrée dans le projecteur (environ 10 secondes), les réglages du mode d'éclairage réduisent progressivement la sortie de lumière (de 10 % à 15 % environ). En plus, si aucun changement n'est détecté dans le signal d'entrée pendant une période définie de manière facultative ([5 min.]/[10 min.]/[15 min.]/[20 min.]/[Démonstration]), la sortie de lumière est automatiquement réduite à environ 5 %. Pendant la diminution de la sortie de lumière, le message [Atténuation éclairage] s'affiche. Si [Démonstration] est sélectionné, la lumière commence à s'atténuer au bout de 40 secondes environ. Lorsqu'un changement de signal, le fonctionnement de la télécommande ou le fonctionnement du panneau de commande est détecté, elle retrouve sa luminosité d'origine.
- [Off] : désactivez la fonction de réglage Avec signal statique.

Note

- Si vous ne voulez pas que le projecteur entre automatiquement en mode de veille en l'absence de signal d'entrée, réglez [Sans entrée] sur [Off].
- La réduction de la lumière fonctionne progressivement au fil du temps, alors il est possible que vous ne la remarquiez pas. Ainsi, lorsque le signal d'entrée change et que la lampe retrouve sa luminosité d'origine, vous pouvez voir que la lumière a été réduite.
- La quantité de réduction de sortie de lumière varie selon les réglages du [Mode sortie lumière] dans le menu  [Réglages project.].

Rubrique associée

- [Opération de menu : Réglages lumière](#)

Data Projector
VPL-PHZ61/PHZ51

Opération de menu : Sortie lum. auto.

Réglez automatiquement la sortie de lumière en fonction de la luminosité ambiante.

- 1 Appuyez sur la touche **MENU**.
- 2 Sélectionnez  [Connexion/Alimentation] - [ECO] - [Sortie lum. auto.] - [On] ou [Off].

Réglages

[On]

Réglez automatiquement la sortie de lumière en fonction de la luminosité ambiante et réduisez la sortie de lumière lorsque l'environnement s'obscurcit.

[Off]

Désactivez la fonction de contrôle automatique de l'éclairage.

Note

- La quantité de réduction de sortie de lumière varie selon les réglages du [Mode sortie lumière] dans le menu  [Réglages project.].

Rubrique associée

- [Opération de menu : Réglages lumière](#)

Data Projector
VPL-PHZ61/PHZ51

Opération de menu : Mode de veille

Réglez la consommation électrique pendant le mode de veille.

- 1 Appuyez sur la touche **MENU**.
- 2 Sélectionnez  [Connexion/Alimentation] - [ECO] - [Mode de veille] - [Standard] ou [Bas].

La sélection de [Standard] augmente la consommation électrique pendant le mode de veille.

Note

- Si Mode de veille est réglé sur [Bas], vous ne pouvez plus utiliser les réseaux et les fonctions de contrôle du réseau pendant le mode de veille.

Astuce

- Le réglage de [Démarr. à dist.] sur [On] met le projecteur sous tension en envoyant des commandes spéciales, même lorsque [Mode de veille] est réglé sur [Bas].

Data Projector
VPL-PHZ61/PHZ51

Opération de menu : Démarr. à dist.

Configurez le paramètre de démarrage à distance [Démarr. à dist.] sur [On] pour mettre le projecteur sous tension en envoyant des commandes spéciales, même lorsque [Mode de veille] est réglé sur [Bas].

1 Appuyez sur la touche MENU.

2 Sélectionnez  [Connexion/Alimentation] - [ECO] - [Démarr. à dist.] - [On] ou [Off].

La sélection de [On] vous permet de fournir une alimentation depuis l'ordinateur, etc. au projecteur dans un environnement connecté au réseau.

Note

- Il est nécessaire au préalable de configurer correctement les paramètres réseau et de connecter le projecteur au réseau.
- Lors de l'alimentation du projecteur à l'aide de la fonction de démarrage à distance, il est nécessaire d'envoyer des commandes spéciales depuis l'ordinateur. Pour plus d'informations, consultez un personnel Sony qualifié.
- Le réglage de [Démarr. à dist.] sur [On] augmente la consommation électrique en veille pendant le mode de veille.

Rubrique associée

- [Opération de menu : Param. réseau](#)

Data Projector
VPL-PHZ61/PHZ51

Opération de menu : Sélection automatique d'entrée

Détecte la borne recevant le signal et commute automatiquement l'entrée.

- 1 Appuyez sur la touche MENU.
- 2 Sélectionnez  [Connexion/Alimentation] - [Sélection automatique d'entrée] - [On] ou [Off].
La sélection de [On] commute l'entrée de la borne recevant le signal.

Astuce

- Lorsque [Sélection automatique d'entrée] est réglé sur [On] alors que des signaux sont reçus par plusieurs bornes, l'entrée passe de celle actuellement sélectionnée comme point de départ à l'entrée avec un signal en entrée dans l'ordre suivant : Entrée vidéo → Entrée A → Entrée B → Entrée C → Entrée D → Entrée vidéo...
Ex. : lorsque des signaux sont reçus par l'Entrée A et l'Entrée C
 - Lorsque [Sélection automatique d'entrée] est réglé sur [On] alors que l'Entrée B est sélectionnée, l'Entrée C est sélectionnée automatiquement.
 - Lorsque [Sélection automatique d'entrée] est réglé sur [On] alors que l'Entrée D est sélectionnée, l'Entrée A est sélectionnée automatiquement.

Data Projector
VPL-PHZ61/PHZ51

Opération de menu : Alimentation automatique

Règle le projecteur pour qu'il s'allume automatiquement lorsqu'un signal vidéo est reçu par une borne d'entrée vidéo autre que INPUT D (HDBaseT).

1 Appuyez sur la touche MENU.

2 Sélectionnez  [Connexion/Alimentation] - [Alimentation automatique] - [On] ou [Off].

Lorsque [On] est sélectionné, le projecteur s'allume automatiquement lorsqu'un signal vidéo est reçu par une borne d'entrée vidéo autre que INPUT D (HDBaseT).

Astuce

- Lorsque [Alimentation automatique] est réglé sur [On], l'entrée sélectionnée lorsque le projecteur est allumé va différer selon les réglages de [Sélection automatique d'entrée].
 - Lorsque [Sélection automatique d'entrée] est réglé sur [Off], l'entrée sélectionnée lors de la dernière mise hors tension du projecteur est sélectionnée.
 - Lorsque [Sélection automatique d'entrée] est réglé sur [On] et qu'un signal est reçu par une seule borne d'entrée, cette entrée est sélectionnée.
 - Lorsque [Sélection automatique d'entrée] est réglé sur [On] et que des signaux sont reçus par plusieurs bornes d'entrée, l'entrée sélectionnée lors de la dernière mise hors tension du projecteur est sélectionnée. S'il n'y a pas de signal d'entrée pour cette entrée, l'entrée suivante ayant un signal d'entrée est sélectionnée dans l'ordre suivant : Entrée vidéo → Entrée A → Entrée B → Entrée C → Entrée D → Entrée vidéo...

Note

- Quand [Mode de veille] est réglé sur [Bas], [Alimentation automatique] ne s'affiche pas dans le menu.

Rubrique associée

- [Opération de menu : Sélection automatique d'entrée](#)
- [Opération de menu : Mode de veille](#)

Data Projector
VPL-PHZ61/PHZ51

Opération de menu : Alim. Directe

Indiquez si l'alimentation est réglée sur Marche ou Veille lorsque vous branchez le cordon d'alimentation secteur à une prise.

- 1 Appuyez sur la touche MENU.
- 2 Sélectionnez  [Connexion/Alimentation] - [Alim. Directe] - [On] ou [Off].

Lorsque [On] est sélectionné, le projecteur se met sous tension et ne passe pas en mode de veille lorsque le cordon d'alimentation secteur est branché à une prise.

Astuce

- Lorsque l'alimentation est coupée, vous pouvez débrancher le cordon d'alimentation secteur sans passer en mode de veille, quels que soient les réglages sous [Alim. Directe].

Rubrique associée

- [Mise sous/hors tension](#)

Data Projector
VPL-PHZ61/PHZ51

Opération de menu : Ajustement écran

Sélectionnez la méthode de correction de la distorsion de l'image.

1 Appuyez sur la touche MENU.

2 Sélectionnez  [Installation] - [Ajustement écran] - [Trapèze HV] ou [Déformation].

Pour utiliser la correction trapézoïdale, sélectionnez [Trapèze HV], et pour corriger la distorsion, sélectionnez [Déformation].





Rubrique associée

- [Opération de menu : Trapèze V](#)
- [Opération de menu : Trapèze H](#)
- [Opération de menu : Déformation](#)

Data Projector
VPL-PHZ61/PHZ51

Opération de menu : Trapèze V

Réglez l'image projetée sur un écran ayant une forme trapézoïdale verticale.
Ceci s'affiche lorsque [Trapèze HV] est sélectionné pour [Ajustement écran] dans le menu  [Installation].

- 1 Appuyez sur la touche MENU.
- 2 Sélectionnez  [Installation] - [Trapèze V].
- 3 Réglez la valeur avec les touches  /  /  /  (Haut/Bas/Gauche/Droite).

L'augmentation de la valeur dans le sens positif réduit la largeur de l'écran du côté supérieur, et son augmentation dans la direction négative réduit la largeur de l'écran du côté inférieur.

Note

- Comme la correction trapézoïdale est une forme de correction électronique, la qualité d'image peut diminuer.





Rubrique associée

- [Correction trapézoïdale verticale](#)
- [Opération de menu : Ajustement écran](#)

Data Projector
VPL-PHZ61/PHZ51

Opération de menu : Trapèze H

Réglez l'image projetée sur un écran ayant une forme trapézoïdale horizontale.
Ceci s'affiche lorsque [Trapèze HV] est sélectionné pour [Ajustement écran] dans le menu  [Installation].

- 1 Appuyez sur la touche MENU.
- 2 Sélectionnez  [Installation] - [Trapèze H].
- 3 Réglez la valeur avec les touches  /  /  /  (Haut/Bas/Gauche/Droite).

L'augmentation de la valeur dans le sens positif réduit le côté droit de l'écran, et son augmentation dans la direction négative réduit le côté gauche de l'écran.

Note

- Comme la correction trapézoïdale est une forme de correction électronique, la qualité d'image peut diminuer.

Rubrique associée









- [Correction trapézoïdale horizontale](#)
- [Opération de menu : Ajustement écran](#)

Data Projector
VPL-PHZ61/PHZ51

Opération de menu : Déformation

Corrigez la distorsion de l'image.

Ceci s'affiche lorsque [Déformation] est sélectionné pour [Ajustement écran] dans le menu  [Installation].

- 1 Appuyez sur la touche MENU.
- 2 Sélectionnez  [Installation] - [Déformation] - [Régler].
- 3 Sélectionnez l'endroit à corriger à l'aide des touches  /  /  /  (Haut/Bas/Gauche/Droite) et appuyez sur la touche ENTER.
- 4 Réglez la distorsion de l'image avec les touches  /  /  /  (Haut/Bas/Gauche/Droite).

La sélection de [Réinitialiser] réinitialise la valeur réglée et rétablit l'état non réglé de l'image.

Note

- Comme la correction de la déformation est une forme de correction électronique, la qualité d'image peut diminuer.

Rubrique associée

- [Correction de la distorsion de l'écran](#)
- [Opération de menu : Ajustement écran](#)

Data Projector
VPL-PHZ61/PHZ51

Opération de menu : Rétréciss. numérique

Vous permet de rétrécir l'image projetée ou d'ajuster sa position.

- 1 Appuyez sur la touche MENU.
- 2 Sélectionnez  [Installation] - [Rétréciss. numérique] - le paramètre de votre choix.

Réglages

[Rétréciss. numérique]

Régalez la taille de l'image projetée. Le réglage de la valeur sur « 0 » permet de conserver l'image dans sa taille d'origine. Le taux de rétrécissement est de 100 % à 90 %.

[Déplacement]

Régalez la position de projection. La plage de réglage varie selon le taux de rétrécissement.

Note

- Comme le rétrécissement numérique est une forme de correction électronique, la qualité d'image peut diminuer.
- Lors du réglage du rétrécissement numérique, une pression sur la touche ENTER vous fait accéder à un menu de réglage du décalage.

Data Projector
VPL-PHZ61/PHZ51

Opération de menu : Symétrie

L'image pivote horizontalement ou verticalement selon la méthode d'installation.

- 1 Appuyez sur la touche **MENU**.
- 2 Sélectionnez  [Installation] - [Symétrie] - le paramètre de votre choix.

Réglages

[HV]

Fait pivoter l'image horizontalement et verticalement.

[H]

Fait pivoter l'image horizontalement.

[V]

Fait pivoter l'image verticalement.

[Off]

Projette l'image sans la faire pivoter.

Data Projector
VPL-PHZ61/PHZ51

Opération de menu : Mode haute altit.

À définir en fonction de la pression atmosphérique de l'emplacement d'installation.

- 1 Appuyez sur la touche MENU.
- 2 Sélectionnez  [Installation] - [Mode haute altit.] - le paramètre de votre choix.

Réglages

[Niveau2]

À sélectionner lorsque vous utilisez le projecteur à une altitude supérieure ou égale à 1 800 m (environ 5 900 pi).

[Niveau1]

À sélectionner lorsque vous utilisez le projecteur à une altitude comprise entre 1 000 m (environ 3 280 pi) et 1 800 m (environ 5 900 pi).

[Off]

À sélectionner lorsque vous utilisez le projecteur au niveau du sol.

Note

- L'utilisation du projecteur avec des réglages incorrects peut avoir une incidence sur la fiabilité des composants.

Data Projector
VPL-PHZ61/PHZ51

Opération de menu : Notif. durée filtre

Vérifiez le temps d'utilisation du filtre à air et réglez le cycle de nettoyage.

- 1 Appuyez sur la touche MENU.
- 2 Sélectionnez  [Installation] - [Notif. durée filtre] - le paramètre de votre choix.

Réglages

[Durée du filtre]

Affichez le temps d'utilisation du filtre à air.

[Réinit. durée filtre]

Réinitialisez le temps d'utilisation du filtre à air. À utiliser lorsque le filtre à air est nettoyé ou remplacé par un neuf.

[Avis de nettoyage]

Réglez le cycle de nettoyage du filtre à air.

- [Auto] : n'affiche pas de messages périodiques. Affiche le message lorsqu'un filtre à air encrassé est détecté.
- [Personnalisé] : le cycle de nettoyage peut être réglé de 100H à 20000H, par incréments de 100H.

Rubrique associée

- [Affichage des informations du projecteur](#)
- [Nettoyage du panneau extérieur/filtre à air du projecteur](#)
- [Remplacement/Élimination du filtre à air](#)

Data Projector
VPL-PHZ61/PHZ51

Opération de menu : Aspect écran

Commute la zone d'affichage en fonction de l'écran.

- 1 Appuyez sur la touche **MENU**.
- 2 Sélectionnez  [Installation] - [Aspect écran] - le paramètre de votre choix.
Sélectionnez [16:10], [16:9], [16:6], [21:9] ou [4:3] en fonction de l'écran.

Data Projector
VPL-PHZ61/PHZ51

Opération de menu : Alig. panneau

Permet de sélectionner les écarts de couleur des caractères ou de l'image. Lorsque [Couleur cible] et [Couleur écran] sont réglés sur [On], ils peuvent être attribués et réglés.

- 1 Appuyez sur la touche MENU.
- 2 Sélectionnez  [Installation] - [Alig. panneau] - le paramètre de votre choix.

Réglages

[Mode de régl.]

Permet de choisir comment effectuer les réglages ci-dessous.

- [Déplacement] : déplace toute l'image et effectue les réglages.
- [Zone] : sélectionne la plage désirée et effectue les réglages.

[Couleur cible]





Définit la couleur désirée pour régler les écarts de couleur. Sélectionnez [R] (Rouge) ou [B] (Bleu) pour effectuer des réglages basés sur « G » (Vert).

[Couleur écran]

Sélectionnez [R/G] (Rouge et vert) ou [R/G/B] (Blanc, toutes les couleurs) lorsque [Couleur cible] est [R] (Rouge).

Sélectionnez [B/G] (Bleu et vert) ou [R/G/B] (Blanc, toutes les couleurs) lorsque [Couleur cible] est [B] (Bleu).

[Régler]

Le réglage de déplacement et le réglage de zone de la couleur sélectionnée dans [Couleur cible] peuvent être effectués avec les touches  /  /  /  (Haut/Bas/Gauche/Droite).

[Réinitialiser]

Les paramètres d'alignement du panneau sont initialisés et retrouvent leurs valeurs prédéfinies d'origine.

Note

- Il est possible de modifier la couleur et la résolution selon la valeur de réglage de [Alig. panneau].

Data Projector
VPL-PHZ61/PHZ51

Affichage des informations du projecteur

Affichez le nom du modèle de projecteur, le numéro de série, le type de signal d'entrée, la durée d'utilisation de la lampe et d'autres informations.

- 1 Appuyez sur la touche MENU.
- 2 Sélectionnez ⓘ [Informations].

Éléments pouvant être affichés

[Nom du modèle]

Affiche le nom du modèle.

[N° de Série]

Affiche le numéro de série.

[fH / fV]

Affiche la fréquence horizontale/verticale et le type de signal (résolution) du signal d'entrée actuel.

[Durée éclairage]

Affiche la durée d'utilisation de la lampe à ce jour.

[Durée du filtre]

Affichez le temps d'utilisation du filtre à air.

Note

- Il est possible que la fréquence horizontale/verticale ne s'affiche pas correctement en raison du signal d'entrée.

Rubrique associée

- [Opération de menu : Notif. durée filtre](#)

Data Projector
VPL-PHZ61/PHZ51

Utilisation des fonctionnalités réseau

La connexion d'un projecteur au réseau vous permet d'effectuer les tâches suivantes.

Utilisez le projecteur en n'activant que les fonctions nécessaires.

- Vérifier l'état actuel du projecteur à l'aide d'un navigateur Web.
- Utiliser le projecteur à distance à l'aide d'un navigateur Web.
- Recevoir un rapport du projecteur par e-mail.
- Configurer les paramètres réseau du projecteur.
- Effectuer le contrôle à l'aide de divers types de protocoles de contrôle et de surveillance du réseau (Advertisement, ADCP, PJ Talk, PJ Link, SNMP, AMX DDDP (Dynamic Device Discovery Protocol), Crestron RoomView).
- Réinitialiser les paramètres réseau.
- Régler la date et l'heure.
- Mettre à jour le logiciel.
- Utiliser la communication https.

Note

- Lors de la connexion du projecteur au réseau, consultez l'administrateur réseau. En outre, utilisez un environnement de réseau dont les mesures de sécurité sont en place.
- Pour utiliser le projecteur lors de sa connexion à un réseau, ouvrez le panneau de commande du projecteur via un réseau et modifiez les réglages d'usine des paramètres de contrôle d'accès. Nous vous recommandons également de changer de mot de passe régulièrement.
- Une fois la configuration terminée via le navigateur, fermez le navigateur pour vous déconnecter.
- Veuillez noter que les images utilisées dans l'explication sont fournies à titre indicatif uniquement. Certaines images peuvent différer selon le modèle que vous utilisez.
- Les navigateurs Web pris en charge sont Microsoft Edge (Chromium), Safari et Chrome.
- La seule langue d'affichage disponible est l'anglais.
- Lorsque vous accédez au projecteur depuis un ordinateur, si le navigateur est réglé sur « Utiliser un serveur proxy », cochez la case et configurez-le de manière à ne pas utiliser de serveur proxy.

Rubrique associée

- [Utilisation du panneau de commande](#)
- [Utilisation de la fonction de rapport d'e-mail](#)
- [Configuration des paramètres réseau du projecteur](#)
- [Réinitialisation des paramètres réseau](#)
- [Réglage de la date et de l'heure](#)
- [Utilisation de la fonction de mise à jour du logiciel](#)
- [Configuration de la communication https](#)

Data Projector
VPL-PHZ61/PHZ51

Affichage de la fenêtre de commande du projecteur à l'aide d'un navigateur Web

Affichez la fenêtre de commande du projecteur avec un navigateur Web et configurez les paramètres réseau.

- 1 **Raccordez le projecteur et l'ordinateur à un concentrateur ou un routeur à l'aide des câbles LAN.**
- 2 **Appuyez sur la touche MENU et configurez les paramètres réseau du projecteur sous  [Connexion/Alimentation] - [Param. réseau].**
- 3 **Lancez le navigateur Web, saisissez les informations suivantes dans le champ d'adresse, puis appuyez sur la touche Enter.**

http://xxx.xxx.xxx.xxx

(xxx.xxx.xxx.xxx : adresse IP du projecteur)

L'adresse IP du projecteur peut être confirmée sous [Param. réseau] dans le menu  [Connexion/Alimentation].

Le panneau de commande va s'afficher dans le navigateur.



Astuce

- Une fois les paramètres réseau configurés, il est possible d'afficher ultérieurement le panneau de commande en suivant uniquement l'étape 3.
- Pour la communication https, connectez-vous au http avant de configurer la communication https.

Rubrique associée

- [Raccordement à un ordinateur via un concentrateur ou un routeur](#)
- [Opération de menu : Param. réseau](#)
- [Configuration de la communication https](#)

Data Projector
VPL-PHZ61/PHZ51

Utilisation du panneau de commande

Depuis le panneau de commande affiché dans votre navigateur, vous pouvez configurer les privilèges d'accès et vérifier l'état du projecteur.

Navigation entre les pages

Cliquez sur l'onglet de changement de page (A) pour afficher la page que vous souhaitez configurer. Si l'onglet de la page cible n'est pas visible, faites défiler la barre sous l'onglet pour l'afficher.

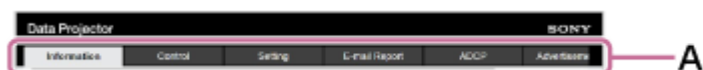

Les privilèges d'Administrator sont nécessaires pour accéder aux pages autres que Information et Control.

Définition du mot de passe

Lorsque vous cliquez sur [Setting] sur l'onglet de changement de page, une fenêtre de connexion s'affiche.

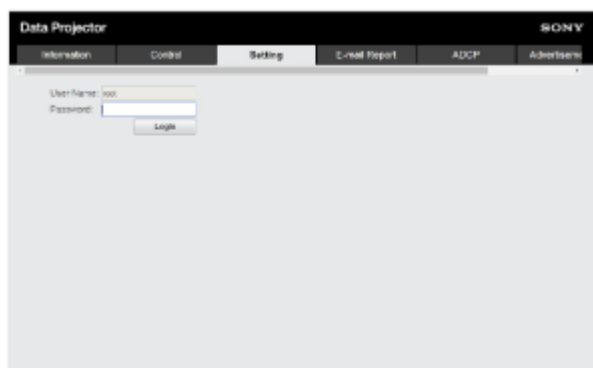

Lors du premier accès à la page [Setting], saisissez le User Name « root » et le Password « Projector ». La première fois que vous vous connectez, une fenêtre vous invitant à changer de mot de passe s'affiche. Suivez les instructions affichées et changez de mot de passe.

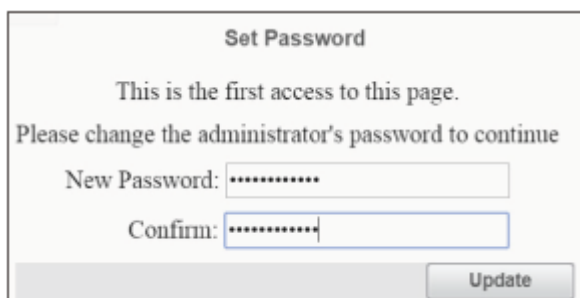

Le mot de passe initial « Projector » ne peut pas être défini comme nouveau mot de passe. Pour changer de mot de passe, définissez [Password] à la page [Setting].

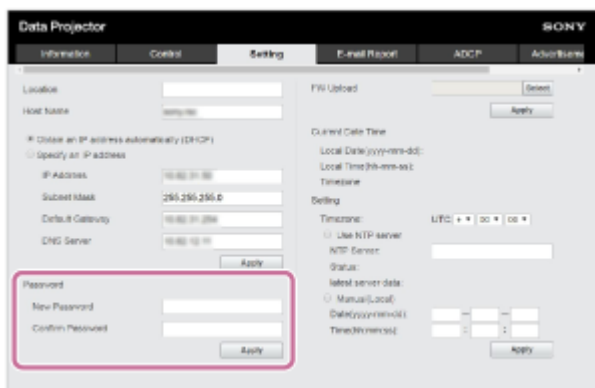

Pour activer le nouveau mot de passe, saisissez le nouveau mot de passe, puis cliquez sur [Apply].

Note

- Si vous avez oublié votre mot de passe, contactez un technicien Sony agréé. Votre mot de passe sera reconfiguré une fois votre approbation obtenue.

Vérification de l'état du projecteur

Un clic sur l'onglet de changement de page [Information] et l'ouverture de la page [Information] vous permettent de vérifier l'état actuel du projecteur.



Utilisation du projecteur

Un clic sur l'onglet de changement de page [Control] et l'ouverture de la page [Control] vous permettent d'utiliser le projecteur.



Les fonctions des touches affichées sont les mêmes que celles des touches de la télécommande.

Data Projector
VPL-PHZ61/PHZ51

Utilisation de la fonction de rapport d'e-mail

Configurez la fonction de rapport d'e-mail à la page [E-mail Report].

Note

- La valeur saisie n'est pas appliquée tant que vous ne cliquez pas sur [Apply].

1 Cliquez sur l'onglet [E-mail Report] et affichez la page [E-mail Report].

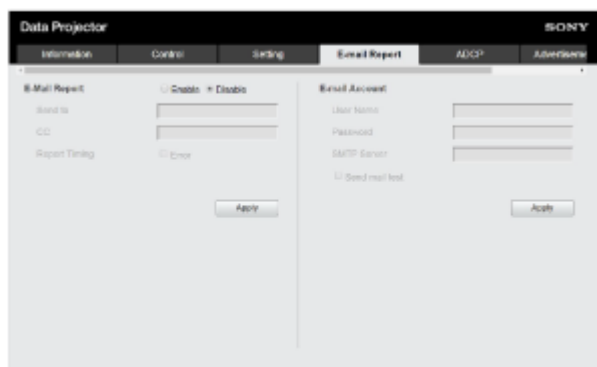

2 Sélectionnez [Enable] sous [E-mail Report].

3 Configurez [Send to] et [CC].

4 Configurez les éléments de [Report Timing].

5 Cliquez sur [Apply].

6 Configurez les éléments de [E-mail Account].

7 Cochez [Send mail test], puis cliquez sur [Apply].

Un e-mail de test va être envoyé à l'adresse de destination définie.

Réglages

[Send to], [CC]

Saisissez l'adresse e-mail de destination.

[Report Timing]

- [Over Light usage time] : envoyez un rapport lorsque la durée d'utilisation de la lampe dépasse la durée définie.
- [Error] : envoyez un rapport lorsque le projecteur détecte une erreur.

[E-mail Account]

- [User Name] : saisissez l'adresse e-mail.
- [SMTP Server] : saisissez l'adresse du serveur d'e-mail (SMTP) de transmission.

Note

- Pour les réseaux exécutant Outbound Port25 Blocking, la fonction de rapport par e-mail ne peut pas être utilisée parce que la connexion au serveur SMTP est impossible.
- Vous ne pouvez pas saisir les caractères suivants dans la zone de texte : ' " \ & < >

Data Projector
VPL-PHZ61/PHZ51

Configuration des paramètres réseau du projecteur

Configurez les fonctions de réseau à la page [Setting].

Note

- La valeur saisie n'est pas appliquée tant que vous ne cliquez pas sur [Apply].

1 Cliquez sur l'onglet [Setting] et affichez la page [Setting].

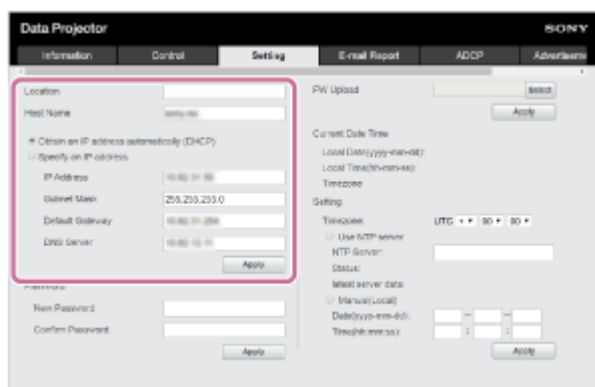

2 Configurez [Location].

3 Configurez [Host Name].

Ce nom d'hôte doit être identique au Common Name (nom commun) du certificat utilisé lors de l'accès via la communication https. Pour plus d'informations, voir « [Configuration de la communication https](#) ».

4 Configurez [Obtain an IP address automatically (DHCP)] ou [Specify an IP address].

5 Cliquez sur [Apply].

Réglages

[Obtain an IP address automatically (DHCP)]

Les paramètres réseau sont attribués automatiquement via le routeur ou la fonction de serveur DHCP d'un autre périphérique. Les valeurs attribuées par le serveur DHCP s'affichent sous [IP Address], [Subnet Mask], [Default Gateway] et [DNS Server].

[Specify an IP address]

Configurez le réseau manuellement.

- [IP Address] : saisissez l'adresse IP du projecteur.
- [Subnet Mask] : saisissez le masque de sous-réseau du projecteur.
- [Default Gateway] : saisissez la passerelle par défaut du projecteur.
- [DNS Server] : saisissez le serveur DNS principal du projecteur.

Rubrique associée

- [Configuration de la communication https](#)

5-046-812-24(1) Copyright 2022 Sony Corporation

Data Projector
VPL-PHZ61/PHZ51

Réglage de Advertisement

Modifiez les réglages du protocole de commande de Advertisement à la page [Advertisement / PJ Link / PJ Talk].

Note

- La valeur saisie n'est pas appliquée tant que vous ne cliquez pas sur [Apply].

- 1 Cliquez sur l'onglet [Advertisement / PJ Link / PJ Talk] et affichez la page [Advertisement / PJ Link / PJ Talk].

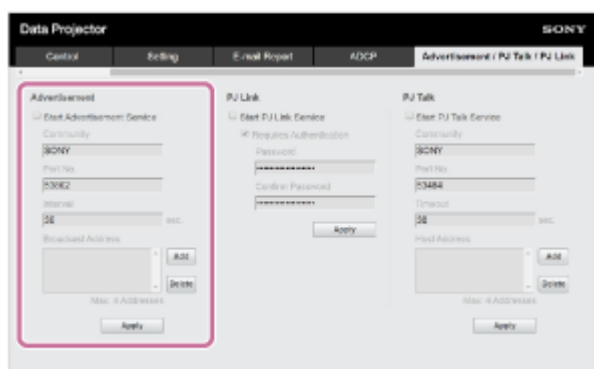

- 2 Configurez chaque élément sous [Advertisement], puis cliquez sur [Apply].

Réglages

[Start Advertisement Service]

Activez ou désactivez Advertisement. Les réglages liés à Advertisement ne s'appliquent que s'il est activé. Il est désactivé dans le réglage par défaut.

- [Community] : saisissez les noms de communauté pour Advertisement et PJ Talk. En cas de modification, le nom de communauté PJ Talk change également. Seules les saisies comprenant quatre caractères alphanumériques sont autorisées. Le nom de communauté du réglage par défaut est « SONY ». Pour éviter tout accès non autorisé au projecteur depuis un autre ordinateur, nous vous recommandons de modifier le nom de communauté du réglage par défaut.
- [Port No.] : saisissez le port de transmission Advertisement. Le port de transmission Advertisement du réglage par défaut est « 53862 ».
- [Interval] : saisissez l'intervalle de transmission Advertisement (en secondes). L'intervalle de transmission Advertisement dans le port de transmission Advertisement du réglage par défaut est « 30 ».
- [Broadcast Address] : saisissez le destinataire de la transmission de données Advertisement. Si rien n'est saisi, la diffusion se fait sur le même sous-réseau.

Data Projector
VPL-PHZ61/PHZ51

Réglage de PJ Link

Modifiez les réglages du protocole de commande de PJ Link à la page [Advertisement / PJ Link / PJ Talk].

Note

- La valeur saisie n'est pas appliquée tant que vous ne cliquez pas sur [Apply].

- 1 Cliquez sur l'onglet [Advertisement / PJ Link / PJ Talk] et affichez la page [Advertisement / PJ Link / PJ Talk].

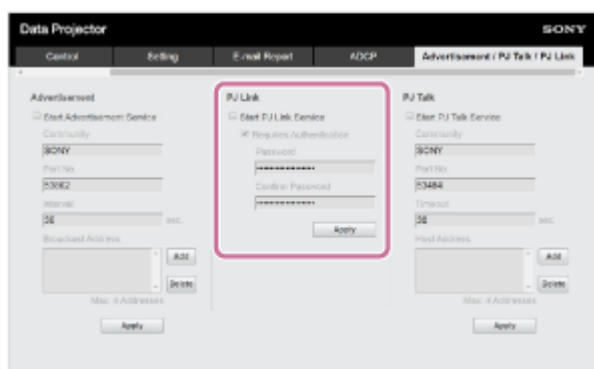

- 2 Configurez chaque élément sous [PJ Link], puis cliquez sur [Apply].

Réglages

[Start PJ Link Service]

Activez ou désactivez la fonction PJ Link. Les réglages liés à PJ Link ne s'appliquent que s'il est activé. La fonction est désactivée dans le réglage par défaut.

- [Requires Authentication] : activez ou désactivez la fonction d'authentification PJ Link.
- [Password] : saisissez le mot de passe d'authentification PJ Link. Reportez-vous aux spécifications de PJ Link pour connaître le mot de passe par défaut.

Data Projector
VPL-PHZ61/PHZ51

Réglage de PJ Talk

Modifiez les réglages du protocole de commande de PJ Talk à la page [Advertisement / PJ Link / PJ Talk].

Note

- La valeur saisie n'est pas appliquée tant que vous ne cliquez pas sur [Apply].

- 1 Cliquez sur l'onglet [Advertisement / PJ Link / PJ Talk] et affichez la page [Advertisement / PJ Link / PJ Talk].

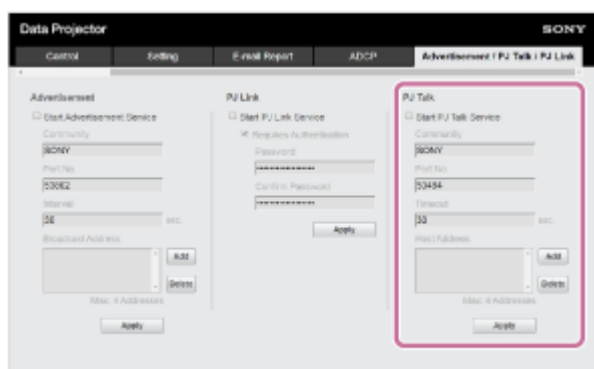

- 2 Configurez chaque élément sous [PJ Talk], puis cliquez sur [Apply].

Réglages

[Start PJ Talk Service]

Activez ou désactivez le paramètre PJ Talk. Les réglages liés à PJ Talk ne s'appliquent que s'il est activé. La fonction de réglage par défaut est désactivée.

- [Community] : saisissez les noms de communauté pour Advertisement et PJ Talk. En cas de modification, le nom de communauté Advertisement change également. Seules les saisies comprenant quatre caractères alphanumériques sont autorisées. Le nom de communauté dans le réglage par défaut est « SONY ». Pour éviter tout accès non autorisé au projecteur depuis un autre ordinateur, nous vous recommandons de modifier le nom de communauté du réglage d'usine.
- [Port No.] : saisissez le port du serveur PJ Talk. Le port du serveur PJ Talk du réglage par défaut est « 53484 ».
- [Timeout] : saisissez la durée (en secondes) devant s'écouler avant la coupure de la connexion lorsque la communication PJ Talk est interrompue. La durée dans le réglage par défaut est « 30 ».
- [Host Address] : saisissez l'adresse IP que le serveur PJ Talk est autorisé à recevoir. Si rien n'est saisi, les commandes peuvent être reçues à partir de n'importe quelle adresse IP. Une fois qu'une adresse IP a été saisie, l'accès n'est autorisé qu'à partir de l'adresse IP saisie. Pour des raisons de sécurité, nous vous recommandons de saisir une adresse IP et de limiter l'accès.

Data Projector
VPL-PHZ61/PHZ51

Réglage de ADCP

Modifiez les réglages du protocole de commande de ADCP à la page [ADCP].

Note

- La valeur saisie n'est pas appliquée tant que vous ne cliquez pas sur [Apply].

1 Cliquez sur l'onglet [ADCP] et affichez la page [ADCP].

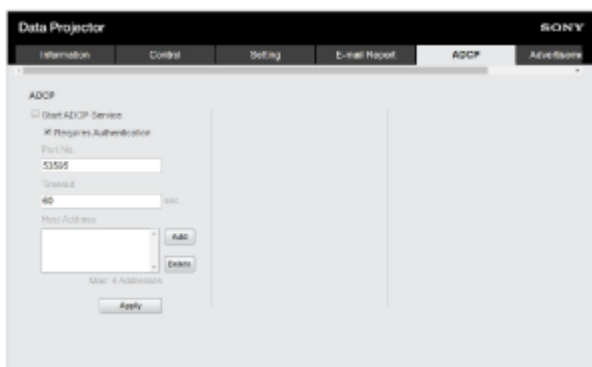

2 Configurez chaque élément, puis cliquez sur [Apply].

Réglages

[Start ADCP Service]

Activez ou désactivez ADCP. Les réglages liés à ADCP ne s'appliquent que s'il est activé. Il est désactivé dans le réglage par défaut.

- [Requires Authentication] : activez ou désactivez la fonction d'authentification ADCP. Le mot de passe défini est le mot de passe d'administrateur de la page Web.
- [Port No.] : saisissez le port du serveur ADCP. Le port du serveur ADCP du réglage par défaut est « 53595 ».
- [Timeout] : saisissez la durée (en secondes) devant s'écouler avant la coupure de la connexion lorsque la communication ADCP est interrompue. La durée dans le réglage par défaut est « 60 ».
- [Host Address] : saisissez l'adresse IP que le serveur ADCP est autorisé à recevoir. Si rien n'est saisi, les commandes peuvent être reçues à partir de n'importe quelle adresse IP. Une fois qu'une adresse IP a été saisie, l'accès n'est autorisé qu'à partir de l'adresse IP saisie. Pour des raisons de sécurité, nous vous recommandons de saisir une adresse IP et de limiter l'accès.

Data Projector
VPL-PHZ61/PHZ51

Réglage des fonctions AMX DDDP/Crestron

Configurez les fonctions de service de système à la page [DDDP/Crestron Control].

Note

- La valeur saisie n'est pas appliquée tant que vous ne cliquez pas sur [Apply].

1 Cliquez sur l'onglet [DDDP/Crestron Control] et affichez la page [DDDP/Crestron Control].

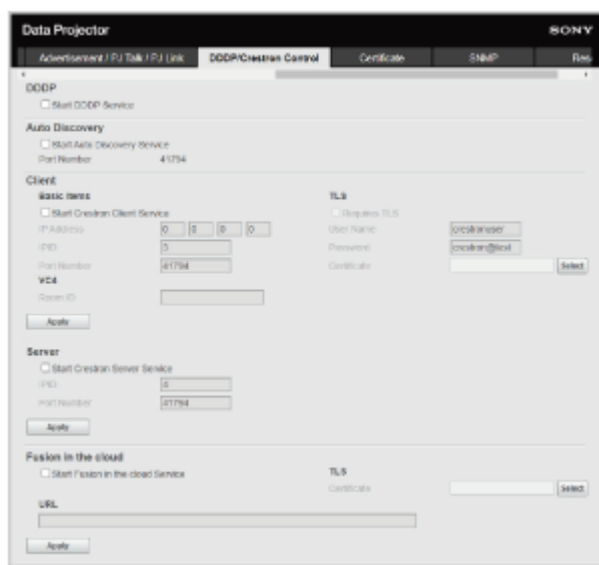

2 Configurez chaque élément, puis cliquez sur [Apply].

Réglages

[DDDP]

[Start DDDP Service] : activez ou désactivez la fonction DDDP. Pour plus d'informations, reportez-vous aux spécifications du protocole DDDP d'AMX Corporation. Le réglage par défaut est Désactivé.

[Client]

[Basic Items]

- [Start Crestron Control] : activez ou désactivez la fonction Crestron Control.
 - [IP Address] : saisissez le serveur de système Crestron.
 - [IPID] : saisissez l'ID IP du protocole CIP.
 - [Port Number] : saisissez le numéro de port du serveur de protocole CIP.

[TLS]

- [TLS] : activez ou désactivez la fonction de communication TLS.
 - [User Name] : définissez le nom d'utilisateur pour la communication TLS.
 - [Password] : définissez le mot de passe pour la communication TLS.
 - [Certificate] : enregistrez un certificat pour la communication TLS.

[Auto Discovery]

- [Auto Discovery] : activez ou désactivez la fonction Auto Discovery.

[VC4]

- [Room ID] : définissez l'ID de salle de Crestron VC4.

[Server]

[Basic]

- [Start Crestron Server] : activez ou désactivez la fonction Crestron Server.
 - [IPID] : définissez l'ID IP du protocole CIP.
 - [Port Number] : définissez le numéro de port de Crestron Server.

[TLS]

- [TLS] : activez ou désactivez la fonction de communication TLS.
 - [Server Certificate] : enregistrez un certificat de serveur pour la communication TLS.
 - [Private key] : enregistrez une clé privée pour la communication TLS.
 - [User Name] : définissez le nom d'utilisateur pour la communication TLS.
 - [Password] : définissez le mot de passe pour la communication TLS.

[Fusion in the cloud]

[Fusion in the cloud]

- [Fusion in the cloud] : activez ou désactivez la fonction Fusion in the cloud.
 - [URL] : définissez l'adresse de Fusion in the cloud.
 - [Port] : définissez le numéro de port de Fusion in the cloud.

[TLS]

- [TLS] : activez ou désactivez la fonction de communication TLS.

Data Projector
VPL-PHZ61/PHZ51

Réinitialisation des paramètres réseau

Rétablissez les réglages d'usine de tous les éléments configurables via un navigateur Web.

- 1 Cliquez sur l'onglet [Reset] et affichez la page [Reset].



- 2 Cliquez sur [Reset].

Data Projector
VPL-PHZ61/PHZ51

Réglage de la date et de l'heure

Régler la date et l'heure.

Vous pouvez régler l'heure avec [Use NTP server] ou [Manual(Local)].

- 1 Cliquez sur l'onglet [Setting] et affichez la page [Setting].

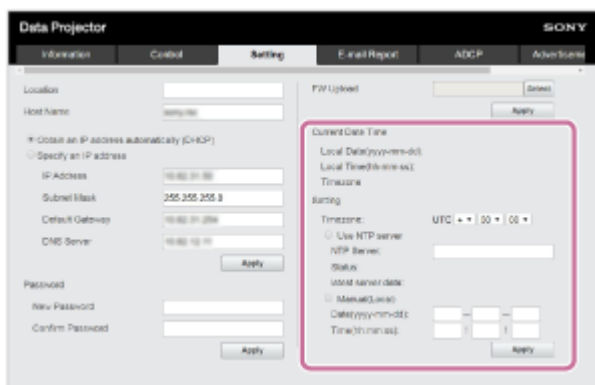

- 2 Configurez chaque élément sous la date et l'heure, puis cliquez sur [Apply].

Réglages

[Current Date Time]

L'heure actuellement définie s'affiche dans le fuseau horaire local.

[Setting]

Saisissez les éléments suivants et réglez la date et l'heure.

- [Timezone] : réglez le fuseau horaire. L'heure d'été n'est pas prise en charge.
- [Use NTP server] : à sélectionner si vous récupérez l'heure via un réseau (serveur NTP).
 - [NTP Server] : saisissez le serveur NTP.
 - [Status] : affiche l'état de la connexion au serveur NTP.
 - [latest server data] : affiche les dernières informations obtenues à partir du serveur NTP.
- [Manual(Local)] : à sélectionner si vous souhaitez régler la date et l'heure manuellement.
 - [Date(yyyy-mm-dd)] : saisissez la date.
 - [Time(hh:mm:ss)] : saisissez l'heure.

Data Projector
VPL-PHZ61/PHZ51

Utilisation de la fonction de mise à jour du logiciel

Le logiciel du projecteur peut être mis à jour via un réseau.
Le fichier de mise à jour peut être téléchargé à partir du site Web Sony.

Note

- Le logiciel du projecteur ne peut être mis à jour via un réseau que lorsque le projecteur est en mode de veille.

1 Cliquez sur l'onglet [Setting] et affichez la page [Setting].

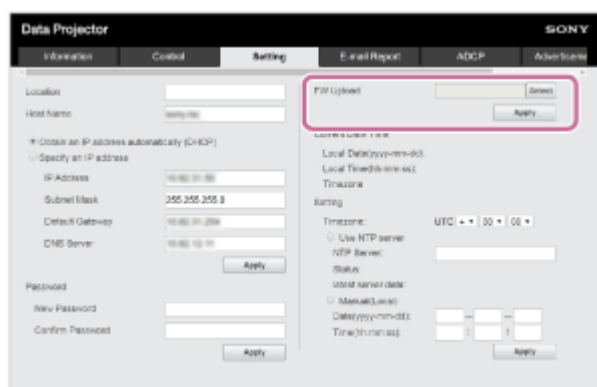

2 Cliquez sur [Select] sous [FW Upload] pour sélectionner le fichier à mettre à jour, puis cliquez sur [Apply].

La préparation de la mise à jour démarre. Un message s'affiche une fois la préparation terminée.

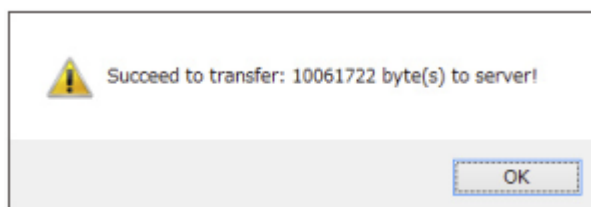

3 Cliquez sur [OK].

Une message de confirmation de la mise à jour s'affiche.

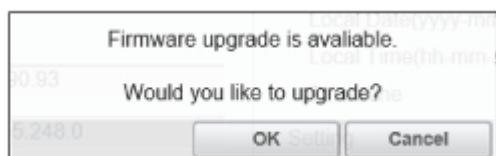

4 Cliquez sur [OK].

La mise à jour démarre.
La page [Setting] s'affiche à nouveau une fois la mise à jour terminée.

Rubrique associée

- [Mise à jour du logiciel](#)

5-046-812-24(1) Copyright 2022 Sony Corporation

Data Projector
VPL-PHZ61/PHZ51

Configuration de la communication https

Configurez la communication https sur la page [Certificate].

- 1 Cliquez sur l'onglet [Certificate] et affichez la page [Certificate].



- 2 Sélectionnez [Communication Mode].

- [Http] : connexion http uniquement.
- [Http and Https] : les connexions https et http peuvent être utilisées en même temps.
- [Https] : connexion https uniquement.

Sélectionnez [Https] pour la connexion https. Cependant, suivez les étapes de la section « [Première connexion avec le https](#) » pour configurer la connexion https pour la première fois.

Le protocole de chiffrement pris en charge par le projecteur est TLS 1.2. De plus, le numéro de port est réglé sur 443.

- 3 Définissez un certificat.

- [Upload Trusted CA Certificate] : le certificat émis par une CA (autorité de certification) va être installé. Sélectionnez un certificat enregistré dans un dossier de votre ordinateur. Cliquez sur [Apply] pour l'installer.

Certificat pris en charge

- Format : PEM
- Extension : CRT, PEM
- Encryption : RSA
- Hash : SHA-256/SHA-384
- Key length : 512/1 024/2 048/4 096 bits
- Common Name : nom d'hôte réseau
Pour Common Name, utilisez le nom d'hôte défini sous [Host Name] à la page [Setting].
- Organization : défini par le client
- [Generate self issued certificate (for test only)] : le certificat généré dans le projecteur (certificat auto-généré) va être installé. Cliquez sur [Apply] pour l'installer.

Vous pouvez utiliser le certificat émis par une autorité de certification ou le certificat généré dans le projecteur (certificat auto-généré).

Le certificat installé va s'afficher sous [Certificate information].

- [Status: OK] : lorsque le certificat délivré par une CA est installé et se trouve dans la période de certification.
- [Status: Expire] : lorsque le certificat délivré par une CA est installé, mais a dépassé sa date d'expiration.
- [Status:] (vide) : lorsqu'un certificat auto-généré est installé.

Lors de l'utilisation de la fonction https

Utilisez le nom d'hôte défini sous [Host Name] à la page [Setting] pour accéder au projecteur. L'enregistrement du nom d'hôte du projecteur sur le serveur DNS peut s'avérer nécessaire selon l'environnement d'exploitation. Lorsque vous accédez au projecteur avec un nom d'hôte différent, comme l'adresse IP du projecteur, il se peut qu'une fenêtre d'avertissement s'affiche. Dans ce cas, continuez la procédure en vous reportant aux instructions affichées à l'écran.

Exemple d'écran pour Microsoft Edge (lorsque le système d'exploitation est en anglais)

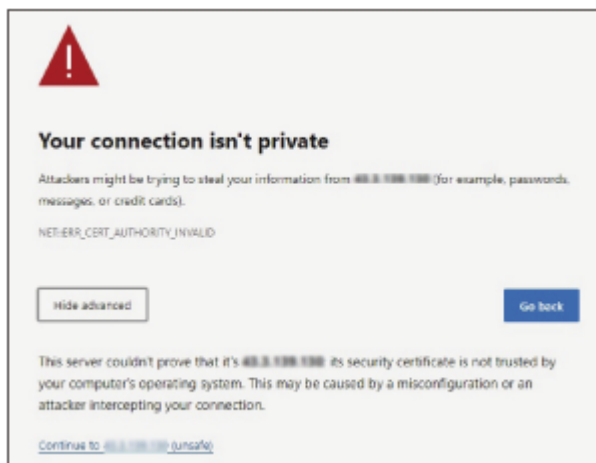

Note

- Lorsque vous utilisez un certificat auto-généré, la preuve de l'existence, qui est un type de communication https, ne peut pas être utilisée pour les raisons suivantes.
 - La clé secrète générée par le projecteur est auto-générée.
 - Une valeur décidée au préalable est saisie pour le nom unique (nom commun, etc.).
 - Aucun certificat n'a pas été délivré par une CA approuvée par le système de l'utilisateur.

Pour des raisons de sécurité, nous vous recommandons d'utiliser un certificat auto-généré dans le cas où une sécurité totale n'est pas nécessaire, par exemple pour des tests de fonctionnement.

- Le dernier certificat prend effet.
- Lors de l'utilisation d'un certificat auto-généré, [Avertissement de sécurité] peut s'afficher lors de l'utilisation d'un navigateur et d'une connexion par https. Dans ce cas, continuez la procédure en vous reportant aux instructions affichées à l'écran.
- Les connexions https peuvent s'avérer impossibles selon le certificat installé dans le projecteur. Dans ce cas, installez un certificat CA sur votre ordinateur. Pour plus d'informations, voir « [Installation d'un certificat CA sur votre ordinateur](#) ».
- Les modèles vendus en Chine n'incluent pas la fonctionnalité https.
- Si vous utilisez la fonction https, assurez-vous de régler la date et l'heure du projecteur avant de commencer la configuration. Si la date et l'heure sont inexactes, vous ne pourrez peut-être pas vous connecter via un navigateur.

Rubrique associée

- [Opération de menu : Mode communication](#)
- [Configuration des paramètres réseau du projecteur](#)
- [Première connexion avec le https](#)
- [Installation d'un certificat CA sur votre ordinateur](#)

Data Projector
VPL-PHZ61/PHZ51

Première connexion avec le https

Si la fonction https n'opère pas correctement lors de la connexion avec le https uniquement en réglant [Communication Mode] sur [Https], l'ordinateur ne peut pas accéder au projecteur. Pour éviter cela, vérifiez si la connexion https est possible en suivant les étapes suivantes.

- 1 Cliquez sur [Certificate] et affichez la page [Certificate].**
- 2 Réglez [Communication Mode] sur [Http and Https].**
- 3 Installez un certificat.**
Pour installer un certificat, voir « Définir un certificat » sous « [Configuration de la communication https](#) ».
- 4 Fermez le navigateur Web.**
- 5 Lancez le navigateur Web pour afficher la fenêtre de réglage du projecteur avec la connexion https.**
Pour connaître la méthode de connexion, voir « Lors de l'utilisation de la fonction https » sous « [Configuration de la communication https](#) ».
- 6 Vérifiez que la connexion https est possible, puis réglez [Communication Mode] sur [Https].**

Si la fenêtre de réglage ou le navigateur Web se ferme en raison de l'échec de la connexion https lors de la confirmation, la connexion http reste possible tant que [Http and Https] est sélectionné. Confirmez le réglage du certificat avec la connexion http, puis vérifiez si la connexion https est à nouveau possible.

Note

- Lorsque [Https] est sélectionné sous [Communication Mode] à la page [Certificate], l'ordinateur ne peut pas accéder au projecteur si la connexion https échoue. Dans ce cas, appuyez sur la touche MENU du projecteur ou de la télécommande pour afficher l'écran du menu, puis sélectionnez [Connexion/Alimentation] - [Param. réseau] - [Mode communication] - [http] pour changer de mode de communication.

Rubrique associée

- [Configuration de la communication https](#)

Data Projector
VPL-PHZ61/PHZ51

Installation d'un certificat CA sur votre ordinateur

Selon le type de certificat installé sur le projecteur, la connexion à un réseau peut s'avérer impossible, car le navigateur (Microsoft Edge) n'affiche aucune boîte de dialogue vous permettant d'accepter ou non le certificat. Dans ce cas, suivez la procédure ci-dessous et installez un certificat CA sur votre ordinateur. (Les écrans suivants sont des exemples lorsque le système d'exploitation est en anglais.)

1 Enregistrez sur votre ordinateur le certificat CA signé à installer sur le projecteur.

L'extension de fichier du certificat standard est « .cer ». Double-cliquez sur ce fichier pour afficher la boîte de dialogue du certificat.

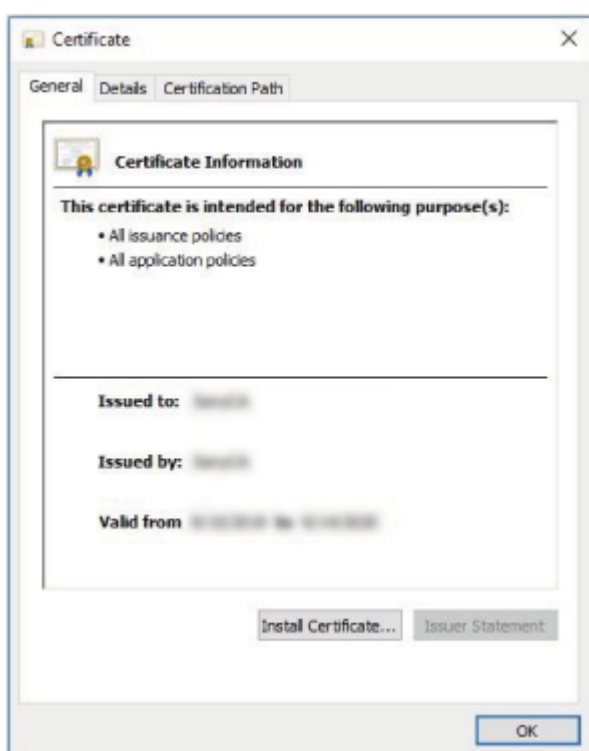

2 Cliquez sur [Installer le certificat].

[Bienvenue dans l'Assistant Importation du certificat] s'affiche.

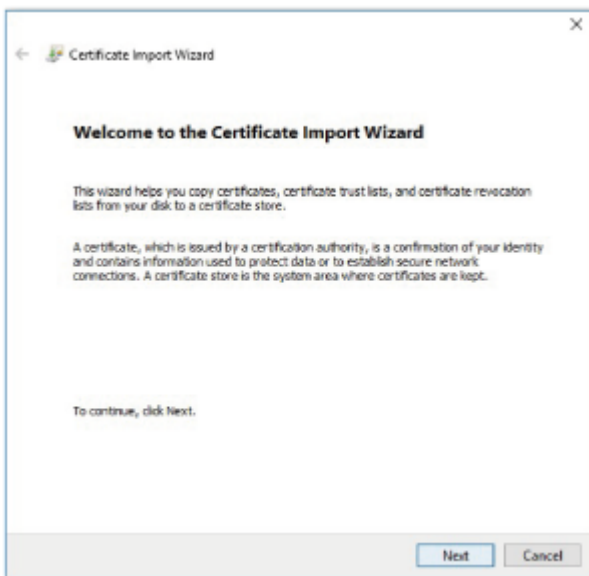

3 Cliquez sur [Suivant].

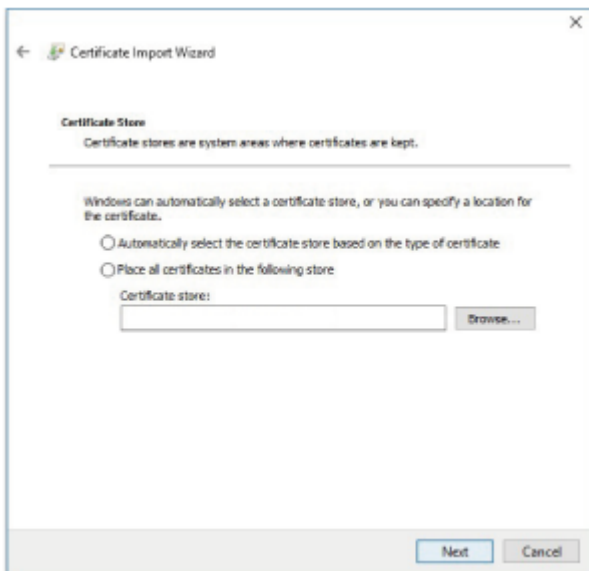

4 Sélectionnez [Sélectionner automatiquement le magasin de certificats selon le type de certificat] et cliquez sur [Suivant].

[Fin de l'Assistant Importation du certificat] s'affiche.

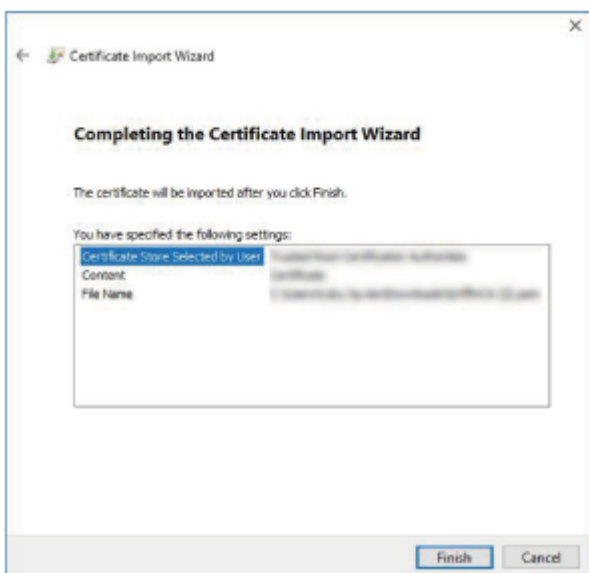

5 Vérifiez le contenu et cliquez sur [Terminer].

Le certificat CA va être installé.

5-046-812-24(1) Copyright 2022 Sony Corporation

Data Projector
VPL-PHZ61/PHZ51

Suppression d'un certificat CA installé sur votre ordinateur

Suivez la procédure ci-dessous pour supprimer le certificat CA installé sur votre ordinateur.

1 Affichez les Propriétés Internet.

- Pour Windows10 : saisissez « Options Internet » dans la barre de recherche en bas à gauche de l'écran pour effectuer une recherche. Une fois les résultats de recherche affichés, sélectionnez « Options Internet ».
- Pour Windows8/8.1 : appuyez sur la touche Windows pour afficher l'écran de démarrage. Appuyez sur la touche de recherche en haut à droite, puis saisissez « Options Internet » sur l'écran de recherche pour effectuer une recherche. Une fois les résultats de recherche affichés, sélectionnez « Options Internet ».

2 Sélectionnez les onglets [Contenu] et [Certificat], puis affichez la boîte de dialogue [Certificat].

Exemple d'écran lorsque le système d'exploitation est en anglais

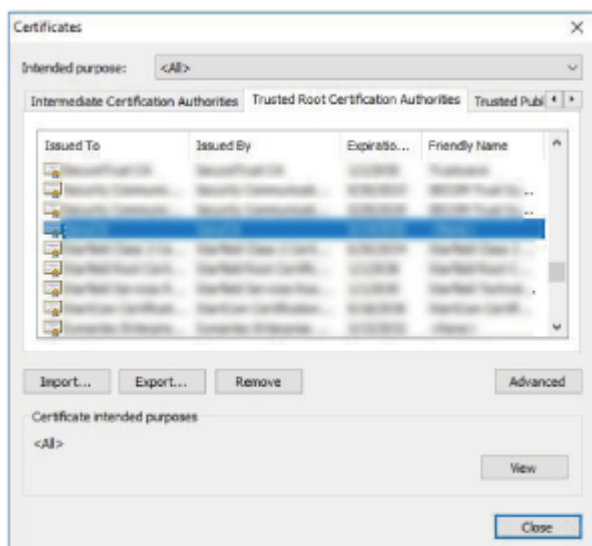

3 Sélectionnez le certificat que vous souhaitez supprimer.

Normalement, les certificats CA sont enregistrés sous [Autorités de certification racines de confiance].

4 Cliquez sur [Supprimer].

La boîte de dialogue de confirmation [Supprimer le certificat ?] apparaît.

5 Cliquez sur [Oui].

Le certificat va être supprimé.

Selon le type de certificat, cette procédure peut ne pas être en mesure de le supprimer. Dans ce cas, suivez la procédure ci-dessous, vérifiez l'état d'installation du certificat, puis supprimez-le.

Note

- La procédure suivante exige que vous ouvriez une session en tant qu'utilisateur avec des privilèges d'administrateur.

1. Ouvrez [Exécuter] dans le menu Windows, saisissez [mmc], puis cliquez sur [OK].
2. Sur l'écran « Console 1 », sélectionnez [Ajouter/Supprimer un composant logiciel enfichable] dans le menu [Fichier]. La boîte de dialogue [Ajouter ou supprimer des composants logiciels enfichables] apparaît.
3. Sélectionnez [Certificats] dans la liste et cliquez sur [Ajouter].
[Composant logiciel enfichable Certificats] s'affiche.
4. Sélectionnez [Un compte d'ordinateur] comme certificat géré pour ce composant logiciel enfichable, puis cliquez sur [Suivant].
5. Sélectionnez [L'ordinateur local] comme ordinateur géré pour ce composant logiciel enfichable, puis cliquez sur [Terminer].
L'élément gérant les [Certificats] s'affiche dans la fenêtre Racine de la console. Vérifiez le certificat en question, puis supprimez-le.

Data Projector
VPL-PHZ61/PHZ51

Lors de l'installation

- Lorsque vous installez le projecteur, laissez un espace entre celui-ci et les murs, etc. comme illustré.

Vue du dessus

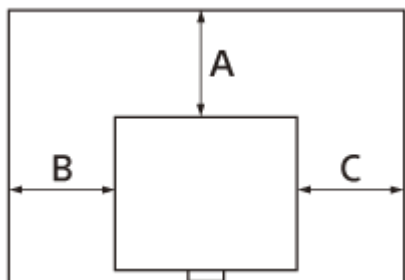

A : plus de 50 cm (19 11/16 po)

B : plus de 50 cm (19 11/16 po)

C : plus de 50 cm (19 11/16 po)

- Évitez d'utiliser le projecteur s'il est incliné de plus de 15 degrés par rapport à l'horizontale.



- Évitez d'utiliser le projecteur dans un endroit très chaud, très humide ou très froid.



- Évitez d'installer le projecteur dans un endroit exposé directement au flux d'air froid ou chaud d'un climatiseur. L'installation dans un tel lieu peut engendrer un dysfonctionnement du projecteur à cause de la condensation de l'humidité ou d'une hausse de température.

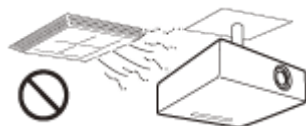

- Évitez d'installer le projecteur dans un endroit situé à proximité d'un détecteur de chaleur ou de fumée. Cela risquerait de provoquer un dysfonctionnement du détecteur.

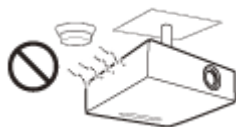

- Évitez d'installer le projecteur dans un environnement très poussiéreux ou enfumé. Sinon, le filtre à air pourrait se colmater et entraîner un dysfonctionnement ou des dommages du projecteur.

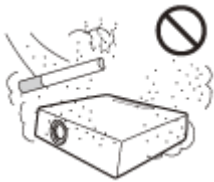

- Lorsque vous utilisez l'appareil à une altitude supérieure ou égale à 1 000 m (environ 3 280 pi), réglez correctement [Mode haute altit.] dans le menu  [Installation]. Le non-respect de cette consigne pourrait avoir des effets indésirables, comme la baisse de la fiabilité de certains composants.
- Évitez d'installer le produit dans un espace où des composants de désinfectants de surface contenant de l'acide hypochloreux et du dioxyde de chlore sont dispersés. Évitez également de pulvériser des produits désinfectants à proximité de l'appareil. Cela peut entraîner une décoloration de l'appareil, une détérioration du matériau, une défaillance due à la corrosion et un colmatage rapide du filtre à air.

Rubrique associée

- [Opération de menu : Mode haute altit.](#)

Data Projector
VPL-PHZ61/PHZ51

Précautions pour l'installation en mode portrait

Lorsque vous installez le projecteur en mode portrait, veillez à positionner le projecteur avec les orifices de ventilation d'évacuation vers le haut, comme illustré.

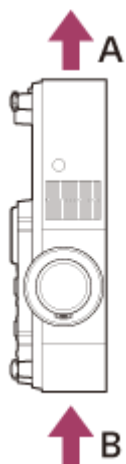

A : orifices de ventilation (évacuation)

B : orifices de ventilation (admission)

Rubrique associée

- [Lors de l'installation](#)
- [Opération de menu : Mode haute altit.](#)

Data Projector
VPL-PHZ61/PHZ51

À propos du nettoyage de l'objectif et du boîtier

- Veillez à débrancher le cordon d'alimentation secteur de la prise murale avant de procéder au nettoyage.
- Si vous frottez le projecteur avec un chiffon sale, vous risquez de le griffer.
- Si le projecteur est exposé à des substances volatiles telles que des insecticides, ou en cas de contact prolongé avec un produit en caoutchouc ou en résine vinylique, le projecteur risque de se détériorer ou de perdre son revêtement.
- Ne touchez pas l'objectif avec les mains nues.
- À propos du nettoyage de la surface de l'objectif :
Essuyez délicatement l'objectif avec un chiffon doux, tel qu'un chiffon à lunettes. Les taches tenaces peuvent être éliminées avec un chiffon doux légèrement humide. N'utilisez jamais de solvant tel que de l'alcool, du benzène, du diluant ou du détergent acide, alcalin ou abrasif, ni une lingette nettoyante chimique.
- À propos du nettoyage du boîtier :
Nettoyez délicatement le boîtier avec un chiffon doux. Les taches tenaces peuvent être éliminées avec un chiffon doux légèrement imbibé d'une solution détergente douce et essoré, puis essuyées avec un chiffon doux et sec. N'utilisez pas d'alcool, de benzine, de diluant ou de désinfectant.

Data Projector
VPL-PHZ61/PHZ51

À propos de l'éclairage

Pour une qualité d'image optimale, la face avant de l'écran ne doit pas être directement exposée à une source d'éclairage ou au rayonnement solaire.

5-046-812-24(1) Copyright 2022 Sony Corporation

Data Projector
VPL-PHZ61/PHZ51

À propos de la dissipation de chaleur

La température du boîtier du projecteur peut augmenter pendant ou juste après l'utilisation ; il ne s'agit toutefois pas d'un dysfonctionnement.

Data Projector
VPL-PHZ61/PHZ51

Écran

Lorsqu'un écran à surface inégale est utilisé, des bandes peuvent parfois apparaître sur l'écran suivant la distance qui sépare l'écran du projecteur ou suivant l'agrandissement effectué avec le zoom. Ceci n'est pas un dysfonctionnement du projecteur.

Data Projector
VPL-PHZ61/PHZ51

À propos du ventilateur

Le projecteur renferme un ventilateur qui empêche la température interne d'augmenter et peut donc générer du bruit. Ceci est un résultat normal du processus de fabrication et n'est pas le signe d'un dysfonctionnement. Toutefois, en cas de bruit anormal, adressez-vous à un technicien Sony agréé.

Data Projector
VPL-PHZ61/PHZ51

À propos du capteur de luminosité

Cet appareil dispose d'une fonction utilisant le capteur de luminosité (A) pour détecter la luminosité de l'environnement afin d'effectuer une correction automatique de la qualité de l'image.

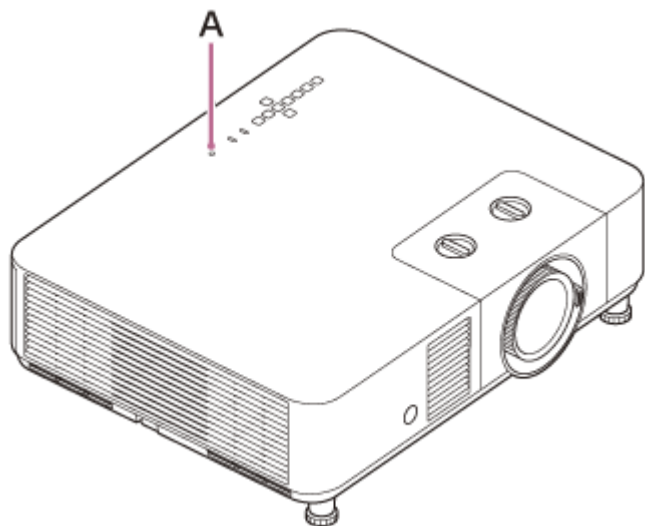

Ne bloquez pas le capteur de luminosité lorsque vous utilisez la correction automatique de la qualité d'image en fonction de la luminosité ambiante.

Data Projector
VPL-PHZ61/PHZ51

À propos du contrôle des pièces de la source d'éclairage

Étant donné que le projecteur utilise un laser, une attention particulière et un environnement sûr sont nécessaires lors de la maintenance ou du contrôle des pièces de la source lumineuse. Veuillez à consulter un technicien Sony agréé.

Data Projector
VPL-PHZ61/PHZ51

À propos de la mise au rebut des déchets usagés

Ne jetez pas les produits usagés avec les ordures ménagères.

Mettez correctement au rebut les produits usagés afin d'éviter de nuire à l'environnement, à votre santé et à celle des autres.

Suivez les règlements d'élimination des déchets en vigueur dans votre région.

Data Projector
VPL-PHZ61/PHZ51

À propos du projecteur LCD

Le projecteur LCD est fabriqué au moyen d'une technologie de haute précision. Il se peut toutefois que vous constatiez que de petits points noirs et/ou lumineux (rouges, bleus ou verts) apparaissent continuellement sur le projecteur LCD. Ceci est un résultat normal du processus de fabrication et n'est pas le signe d'un dysfonctionnement. Si vous utilisez plusieurs projecteurs LCD pour projeter sur un écran, la reproduction des couleurs peut varier selon les projecteurs, même s'ils sont du même modèle. Ceci est dû au fait que l'équilibre des couleurs peut être réglé différemment sur les projecteurs.

Data Projector
VPL-PHZ61/PHZ51

Remarque concernant la condensation

Si la pièce dans laquelle le projecteur est installé subit de brusques changements de températures ou si vous déplacez le projecteur d'un endroit froid à un endroit chaud, de la condensation peut se former à l'intérieur du projecteur. Étant donné que la condensation peut provoquer un dysfonctionnement, réglez la température de votre climatiseur avec précaution.

Si de la condensation se forme, laissez le projecteur allumé pendant deux heures avant de l'utiliser.

Data Projector
VPL-PHZ61/PHZ51

Remarques sur la sécurité

- Sony ne peut être tenue responsable de tout dommage, de quelque nature que ce soit, résultant d'une incapacité à mettre en place des mesures de sécurité adaptées pour les dispositifs de transmission, de fuites de données inévitables dues aux spécifications de transmission ou de tout autre problème de sécurité.
- Selon l'environnement d'exploitation, il est possible que des tiers non autorisés sur le réseau puissent accéder à l'appareil. Avant de connecter l'appareil au réseau, vérifiez que le réseau est bien protégé.
- Pour des raisons de sécurité, lors de l'utilisation de cet appareil connecté au réseau, il est fortement recommandé d'accéder à la fenêtre de commande via un navigateur Web et de modifier la limitation d'accès des valeurs d'usine pré-réglées. Il est recommandé de définir un mot de passe avec une chaîne de caractères suffisamment longue, difficile à deviner par les autres, et de le stocker en toute sécurité.
- Ne consultez aucun autre site Web dans le navigateur Web pendant ou après la configuration. Étant donné que l'état de connexion est conservé dans le navigateur Web, fermez ce dernier lorsque la configuration est terminée pour empêcher tout tiers non autorisé d'utiliser l'appareil ou d'exécuter des programmes malveillants.
- Lorsque vous connectez ce produit à un réseau, connectez-le via un système fournissant une fonction de protection, tel qu'un routeur ou un pare-feu. Si vous vous connectez sans cette protection, des problèmes de sécurité pourraient survenir.

Rubrique associée

- [Utilisation du panneau de commande](#)

Data Projector
VPL-PHZ61/PHZ51

Ne placez pas ce produit près d'appareils médicaux

Ce produit (y compris les accessoires) comporte un ou des aimants qui peuvent perturber les stimulateurs cardiaques, les valves de dérivation programmables pour le traitement de l'hydrocéphalie ou d'autres appareils médicaux. Ne placez pas ce produit près de personnes utilisant ce type d'appareil médical. Consultez votre médecin avant d'utiliser ce produit si vous utilisez ce type d'appareil médical.

Data Projector
VPL-PHZ61/PHZ51

Limitation de responsabilité

- Vérifiez toujours que l'appareil fonctionne correctement avant l'utilisation. Sony n'assumera pas de responsabilité pour les dommages de quelque sorte qu'ils soient, incluant mais ne se limitant pas à la compensation ou au remboursement, à cause de la perte de profits actuels ou futurs suite à la défaillance de cet appareil, que ce soit pendant la période de garantie ou après son expiration, ou pour toute autre raison quelle qu'elle soit.
- Sony n'assumera pas de responsabilité pour les réclamations, quelle qu'elles soient, effectuées par les utilisateurs de cet appareil ou par des tierces parties.
- Sony n'assumera pas de responsabilité pour la cessation ou l'interruption de tout service lié à cet appareil, résultant de quelque circonstance que ce soit.

Data Projector
VPL-PHZ61/PHZ51

Nettoyage du panneau extérieur/filtre à air du projecteur

Nettoyez régulièrement le filtre à air et les orifices de ventilation (évacuation/prise d'air).

Nettoyez le filtre à air lorsque vous êtes invité à le faire. Le message vous invitant à nettoyer le filtre à air apparaît lorsqu'un filtre à air encrassé est détecté ou lorsque le délai défini par l'option [Notif. durée filtre] est écoulé.

Attention

Si vous continuez à utiliser le projecteur avec le filtre à air encrassé, la température interne augmente, ce qui peut provoquer un dysfonctionnement.

- 1 Mettez le projecteur hors tension et débranchez le cordon d'alimentation secteur de la prise murale.
- 2 Avec un aspirateur, éliminez la poussière autour du couvercle du filtre à air et des orifices de ventilation (évacuation/prise d'air).
- 3 Faites glisser le couvercle du filtre à air dans le sens latéral pour le retirer.

S'il reste de la poussière dans la zone où le couvercle du filtre à air a été retiré, éliminez-la avec un aspirateur.

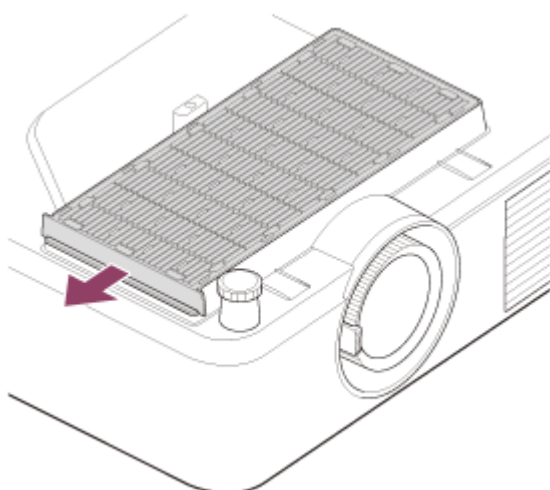

- 4 Tirez vers le haut la tirette du filtre à air, puis retirez le filtre à air de son couvercle.

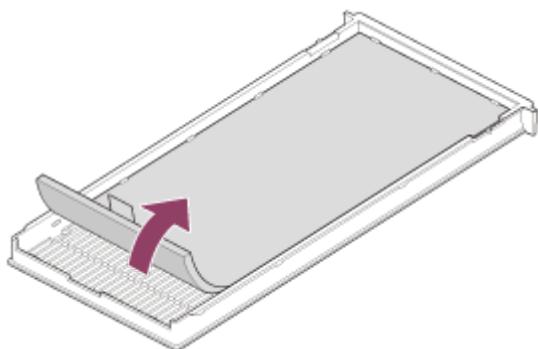

- 5 Éliminez la poussière de la face avant (le côté sans la tirette) du filtre à air avec un aspirateur.

- 6** Fixez le filtre à air à son couvercle de sorte que la tirette dépasse vers l'extérieur du couvercle du filtre à air.

Fixez-le de sorte qu'il n'y ait pas d'espace entre le filtre à air et son couvercle.

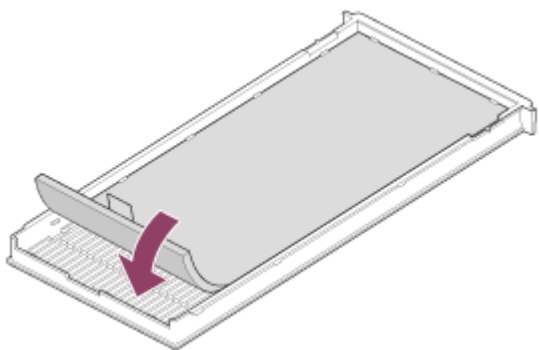

- 7** Fixez le couvercle du filtre à air au projecteur.

Poussez-le à fond de sorte qu'il n'y ait pas d'espace entre le couvercle du filtre à air et la surface extérieure du panneau du projecteur.

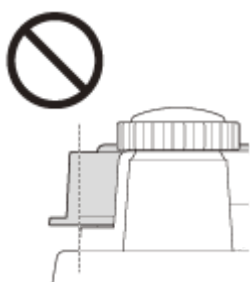
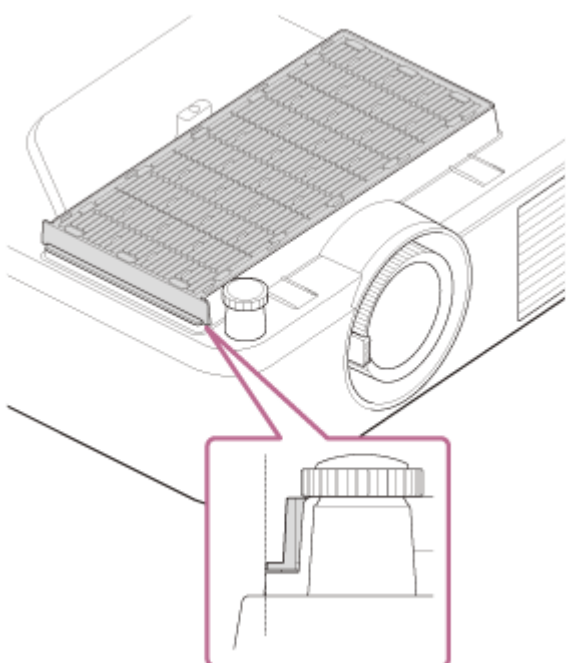

Note

- Si vous nettoyez le projecteur sans débrancher le cordon d'alimentation, le ventilateur peut tourner en allumant accidentellement l'appareil, ce qui peut causer des dommages ou des blessures.
- Si vous retirez le couvercle de filtre à air lorsque l'appareil est allumé, vous risquez de toucher accidentellement le ventilateur situé à l'intérieur du projecteur, ce qui peut causer des blessures.
- N'utilisez pas de brosse pour enlever la poussière. La poussière risquerait de tomber à l'intérieur du projecteur, ce qui pourrait provoquer un dysfonctionnement.
- Veillez à fixer le filtre à air avant d'utiliser le projecteur. Si vous utilisez le projecteur sans le filtre à air, celui-ci aspirera la poussière, ce qui peut provoquer un dysfonctionnement.
- N'éliminez pas la poussière de la face arrière (le côté avec la tirette) du filtre à air lorsque vous passez l'aspirateur. Cela peut causer un colmatage.
- N'étalez pas la surface du filtre ou n'appuyez pas la buse d'un aspirateur énergiquement contre celle-ci. Cela peut endommager le filtre à air.
- Ne frottez pas la surface du filtre à air avec une brosse. Cela peut pousser la poussière dans le filtre à air ou endommager le filtre à air.
- N'utilisez pas d'air à haute pression tel qu'un souffleur d'air. Cela peut pousser la poussière dans le filtre à air, un problème dû à l'adhérence des substances contenues, ou endommager le filtre à air.
- Lorsque vous fixez le filtre à air à son couvercle, assurez-vous que le côté tirette du filtre à air se trouve sur le côté opposé de la poignée du couvercle du filtre à air. Assurez-vous également que la surface sur laquelle se trouve la tirette est orientée vers le haut.
- Fixez fermement le filtre à air sur le couvercle de filtre à air, en prenant soin de ne pas heurter le crochet du couvercle de filtre à air. Si le filtre à air est mal fixé au couvercle de filtre à air, cela peut entraîner un dysfonctionnement.

Rubrique associée

- [Liste des messages](#)
- [Lecture du témoin](#)
- [Opération de menu : Notif. durée filtre](#)
- [Remplacement/Élimination du filtre à air](#)

Data Projector
VPL-PHZ61/PHZ51

Remplacement/Élimination du filtre à air

Dans les cas suivants, remplacez le filtre à air par un neuf.

- Lorsque le message de nettoyage du filtre à air s'affiche juste après le nettoyage du filtre à air avec un aspirateur.
- Lorsque l'indicateur clignote en rouge juste après le nettoyage du filtre à air avec un aspirateur.
- Lorsque la saleté est bien visible même après le nettoyage du filtre à air avec un aspirateur.
- Lorsque le filtre à air est endommagé.

1 Retirez le filtre à air en suivant les instructions fournies à la section « [Nettoyage du panneau extérieur/filtre à air du projecteur](#) ».

2 Fixez le filtre à air neuf à son couvercle de sorte que la tirette dépasse vers l'extérieur du couvercle du filtre à air.

Fixez-le de sorte qu'il n'y ait pas d'espace entre le filtre à air et son couvercle.

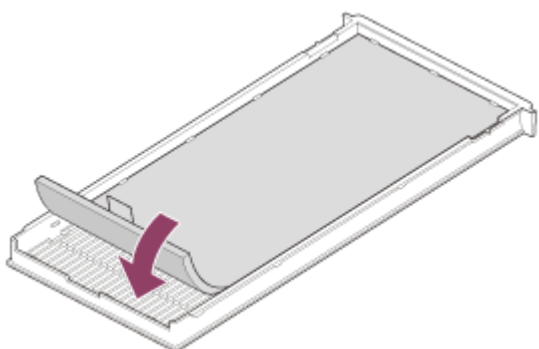

3 Fixez le couvercle du filtre à air au projecteur.

Poussez-le à fond de sorte qu'il n'y ait pas d'espace entre le couvercle du filtre à air et la surface extérieure du panneau du projecteur.

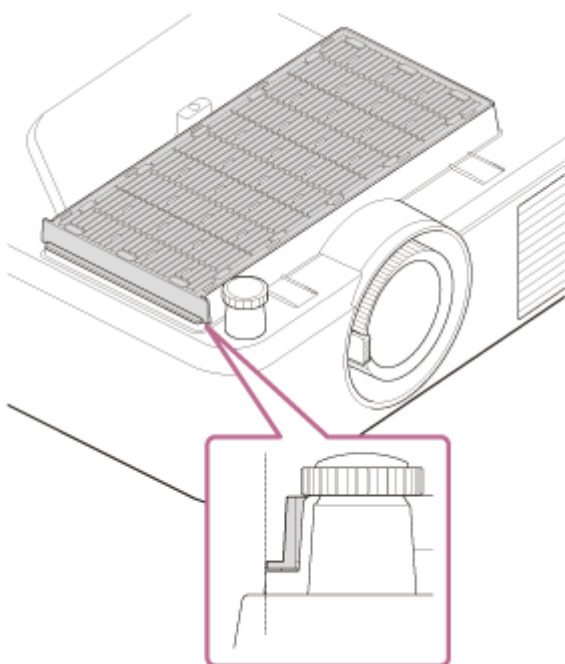



Respectez les lois et règlements de votre pays ou région lors de la mise au rebut du filtre à air.

Matériaux

- Filtre à air (pièce blanche) : PP, PET
- Coussin (pièce noire) : NBR

Note

- Lorsque vous fixez le filtre à air à son couvercle, assurez-vous que le côté tirette du filtre à air se trouve sur le côté opposé de la poignée du couvercle du filtre à air. Assurez-vous également que la surface sur laquelle se trouve la tirette est orientée vers le haut.
- Fixez fermement le filtre à air sur le couvercle de filtre à air, en prenant soin de ne pas heurter le crochet du couvercle de filtre à air. Si le filtre à air est mal fixé au couvercle de filtre à air, cela peut entraîner un dysfonctionnement.

Rubrique associée

- [Liste des messages](#)
- [Lecture du témoin](#)
- [Nettoyage du panneau extérieur/filtre à air du projecteur](#)

Data Projector
VPL-PHZ61/PHZ51

Mise à jour du logiciel

Voici quelques instructions pour la mise à jour du logiciel du projecteur.

Mise à jour à partir d'une clé USB

Vous pouvez télécharger le fichier de mise à jour sur votre ordinateur et le copier sur une clé USB, puis insérer celle-ci dans la borne USB du projecteur afin d'effectuer la mise à jour.

Pour utiliser cette méthode, vous devez préparer votre propre clé USB, un ordinateur disposant d'une connexion Internet, et être dans un environnement permettant d'écrire le fichier de mise à jour sur la clé USB.

Le fichier de mise à jour peut être téléchargé à partir du site Web Sony.

<https://pro.sony.com>

- 1 Copiez le fichier de mise à jour dans le dossier racine de la clé USB.**
- 2 Mettez le projecteur hors tension et débranchez le cordon d'alimentation secteur.**
- 3 Insérez la clé USB dans la borne USB du projecteur.**
- 4 Branchez le cordon d'alimentation secteur dans la prise murale tout en appuyant sur la touche INPUT du projecteur.**

Le témoin ON/STANDBY s'allume en rouge, puis clignote en orange (mise à jour du logiciel).
- 5 Relâchez la touche INPUT.**

Le témoin ON/STANDBY reste allumé en rouge, puis la mise à jour se termine.
- 6 Lorsque la clé USB est insérée, appuyez sur la touche  (Marche/Veille).**

Le témoin ON/STANDBY commence à clignoter en vert.
Quand il y a une autre mise à jour, le témoin ON/STANDBY reste allumé en rouge et la mise à jour se fait automatiquement.
Quand il n'y a aucune mise à jour supplémentaire, la lampe du projecteur s'allume.
- 7 Retirez la clé USB du projecteur.**

Si la lampe du projecteur est allumée, mettez le projecteur hors tension pour retirer la clé USB.

Mise à jour par connexion à un réseau

La connexion d'un ordinateur à l'environnement LAN auquel le projecteur est connecté vous permet de mettre à jour le projecteur via un réseau.

Le fichier de mise à jour peut être téléchargé à partir du site Web Sony.

<https://pro.sony.com>

Pour plus d'informations, voir « [Utilisation de la fonction de mise à jour du logiciel](#) ».

Note

- La compatibilité de ce projecteur a été vérifiée avec les clés USB 2.0 d'une capacité allant jusqu'à 8 Go. Cependant, celle-ci n'est pas garantie avec toutes les clés USB.
Pour formater votre clé USB, assurez-vous que le système de fichiers est réglé sur FAT32. Le formatage avec un autre type de système de fichiers rendra la clé incompatible avec le projecteur.
- Certaines clés USB peuvent être incompatibles. Pour plus d'informations, consultez le site Web susmentionné.
- Ne débranchez pas le cordon d'alimentation secteur au cours du processus de mise à jour du logiciel.

Rubrique associée

- [Utilisation de la fonction de mise à jour du logiciel](#)

5-046-812-24(1) Copyright 2022 Sony Corporation

Data Projector
VPL-PHZ61/PHZ51

Spécifications

Systeme optique

Systeme de projection

3 panneaux LCD

Dispositif d'affichage

Taille d'affichage effective

0,64 po (16,3 mm) × 3, rapport d'aspect de 16:10

Pixels effectifs

6 912 000 pixels (1 920 × 1 200 pixels × 3)

Objectif de projection

Réglage de la mise au point

Manuel

Réglage du zoom

Manuel (1,6×)

Source lumineuse

Diode laser

Taille de l'image de projection

40 po à 300 po (1,02 m à 7,62 m)

Flux lumineux effectif (luminosité)

VPL-PHZ61 : 6 400 lm ([Mode sortie lumière] : [Standard])

VPL-PHZ51 : 5 300 lm ([Mode sortie lumière] : [Standard])

Systeme électrique

Haut-parleur

16 W × 1 (mono)

Fréquence de balayage prise en charge^{*1}

Horizontal : 15 kHz à 92 kHz, Vertical : 24 Hz à 92 Hz

Résolution d'affichage^{*1}

Pour l'entrée du signal d'ordinateur

Résolution d'affichage maximale : 1 920 × 1 200 pixels

Pour l'entrée du signal vidéo

NTSC, PAL, SECAM, 480/60i, 576/50i, 480/60p, 576/50p, 720/60p, 720/50p, 1080/60i, 1080/50i, 1080/60p, 1080/50p, 1080/24p, 2160/60p^{*2}, 2160/50p^{*2}, 2160/30p^{*2}, 2160/25p^{*2}, 2160/24p^{*2}

Standard couleur

NTSC3.58, PAL, SECAM, NTSC4.43, PAL-M, PAL-N, PAL60

^{*1} Pour plus de détails, reportez-vous au tableau des signaux pris en charge.

Bornes d'entrée/de sortie

Pour l'entrée et la sortie d'ordinateur/vidéo

Entrée A

Borne d'entrée RGB/Y PB PR : mini D-sub 15 broches (femelle), G avec sync/Y : 1 Vc-c \pm 2 dB, sync négative, terminaison 75 Ω , signal RGB/signal PB PR : 0,7 Vc-c \pm 2 dB, terminaison 75 Ω , signal sync : niveau TTL, impédance élevée, polarité positive-négative

Borne d'entrée audio : mini-prise stéréo, entrée nominale : 500 mVrms, impédance d'entrée : 47 k Ω ou plus

Entrée B/Entrée C

Borne d'entrée HDMI : HDMI 19 broches, HDCP

Borne d'entrée audio : audio HDMI pris en charge

Entrée D

Borne d'entrée HDBaseT : RJ45, RGB numérique/Y PB PR, HDCP pris en charge, RS-232C, transmission Ethernet (100Base-TX) prise en charge

Entrée vidéo

Borne d'entrée vidéo : prise phono, 1 Vc-c \pm 2 dB, sync négative, terminaison 75 Ω

Borne d'entrée audio : partagée avec l'entrée A

Sortie

Borne de sortie audio : mini-prise stéréo, stéréo, 1 Vrms (volume maximal, lors de l'entrée de 500 mVrms), impédance de sortie 5 k Ω

Autres bornes

Borne RS-232C : D-sub 9 broches (mâle)

Borne LAN : RJ45, 10BASE-T/100BASE-TX

Borne USB : type A

Borne d'alimentation USB : type A

Alimentation électrique/Autre

Température de fonctionnement (humidité de fonctionnement)

0 °C à 40 °C (32 °F à 104 °F) (20 % à 80 % (sans condensation))

Température de stockage (Humidité de stockage)

-10 °C à 60 °C (14 °F à 140 °F) (20 % à 80 % (sans condensation))

Alimentation requise

100 V à 240 V CA, 4,7 A à 2,0 A, 50/60 Hz

Consommation électrique

100 V à 120 V CA : 463 W

220 V à 240 V CA : 434 W

Consommation électrique en veille (mode de veille)

0,5 W (lorsque [Mode de veille] est réglé sur [Bas] et [Démarr. à dist.] sur [Off])

Consommation électrique en veille (mode de veille réseau)

1,0 W (lorsque [Mode de veille] est réglé sur [Bas] et [Démarr. à dist.] sur [On])

21,0 W (si tous les ports réseau sont connectés) (lorsque [Mode de veille] est réglé sur [Standard])

Dissipation de chaleur

100 V à 120 V CA : 1 580 BTU/h

220 V à 240 V CA : 1 481 BTU/h

Dimensions standard (L/H/P)

422 mm × 129 mm × 338 mm (16 5/8 po × 5 3/32 po × 13 5/16 po)

422 mm × 100 mm × 333 mm (16 5/8 po × 3 15/16 po × 13 1/8 po) (Pièces saillantes non comprises)

Poids

VPL-PHZ61 : environ 7,0 kg (15 lb)

VPL-PHZ51 : environ 6,8 kg (15 lb)

Accessoires fournis

Télécommande (RM-PJ8) (1)

Pile au lithium (CR2025) (1)

Cordon d'alimentation secteur (1)

Pare-lumière (1)

Manuel de configuration (1)

La conception et les spécifications de l'appareil, y compris celles des accessoires en option, sont susceptibles d'être modifiées sans préavis.

Rubrique associée

- [Liste des signaux compatibles \(signal d'ordinateur\)](#)
- [Liste des signaux compatibles \(signal vidéo\)](#)

5-046-812-24(1) Copyright 2022 Sony Corporation

Data Projector
VPL-PHZ61/PHZ51

Affectation des broches (borne HDMI)

Borne HDMI (HDMI, femelle)



Numéro de broche	Fonction
1	T.M.D.S. Data2 +
2	Blindage T.M.D.S. Data2
3	T.M.D.S. Data2 -
4	T.M.D.S. Data1 +
5	Blindage T.M.D.S. Data1
6	T.M.D.S. Data1 -
7	T.M.D.S. Data0 +
8	Blindage T.M.D.S. Data0
9	T.M.D.S. Data0 -
10	T.M.D.S. Clock +
11	Blindage T.M.D.S. Clock
12	T.M.D.S. Clock -
13	N.C.
14	RESERVED (N.C.)
15	SCL
16	SDA
17	DDC GND
18	Alimentation +5 V
19	Détection branchement à chaud

Data Projector
VPL-PHZ61/PHZ51

Affectation des broches (borne d'entrée RGB)

Borne d'entrée RGB (mini D-sub 15 broches, femelle)

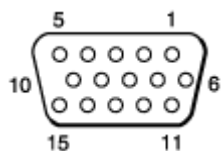

Numéro de broche	Fonction
1	Entrée d'image (rouge) R
2	Entrée d'image (vert) G
3	Entrée d'image (bleu) B
4	Masse
5	RESERVE
6	Masse (pour le rouge)
7	Masse (pour le vert)
8	Masse (pour le bleu)
9	Entrée d'alimentation pour DDC
10	Masse
11	Masse
12	DDC/SDA
13	Signal de synchronisation horizontale
14	Signal de synchronisation verticale
15	DDC/SCL

Data Projector
VPL-PHZ61/PHZ51

Affectation des broches (borne RS-232C)

Borne RS-232C (D-sub 9 broches, mâle)

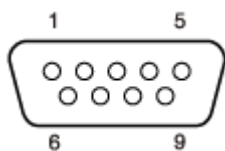

Numéro de broche	Fonction
1	NC
2	RXDA
3	TXDA
4	DTR
5	GND
6	NC
7	RTS
8	CTS
9	NC

Data Projector
VPL-PHZ61/PHZ51

Affectation des broches (borne USB)

Borne USB (type A, femelle)

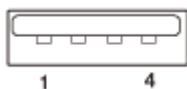

Numéro de broche	Fonction
1	V BUS (4,4 - 5,25 V)
2	Data -
3	Data +
4	Masse

Borne d'alimentation USB (type A, femelle)

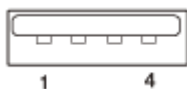

Numéro de broche	Fonction
1	V BUS (4,4 - 5,25 V)
2	N.C.
3	N.C.
4	Masse

Data Projector
VPL-PHZ61/PHZ51

Liste des signaux compatibles (signal d'ordinateur)

Note

- Le projecteur peut ne pas être en mesure d'afficher l'image correctement si un signal d'entrée absent du tableau est utilisé.
- Si des signaux d'entrée diffèrent de la résolution d'affichage du panneau, le signal d'entrée peut ne pas s'afficher à la même résolution, et le texte, l'épaisseur de ligne droite, etc. peuvent être déséquilibrés.
- Le périphérique source peut ne pas détecter les signaux automatiquement même si le signal en entrée est un signal compatible. Dans ce cas, réglez le signal manuellement.

Résolution	fH [kHz]/fV [Hz]	INPUT A	INPUT B / INPUT C / INPUT D
640 x 350	31,5/70	Compatible	Non compatible
640 x 350	37,9/85	Compatible	Non compatible
640 x 400	31,5/70	Compatible	Non compatible
640 x 400	37,9/85	Compatible	Non compatible
640 x 480	31,5/60	Compatible	Compatible
640 x 480	35,0/67	Compatible	Non compatible
640 x 480	37,9/73	Compatible	Non compatible
640 x 480	37,5/75	Compatible	Non compatible
640 x 480	43,3/85	Compatible	Non compatible
800 x 600	35,2/56	Compatible	Non compatible
800 x 600	37,9/60	Compatible	Compatible
800 x 600	48,1/72	Compatible	Non compatible
800 x 600	46,9/75	Compatible	Non compatible
800 x 600	53,7/85	Compatible	Non compatible
832 x 624	49,7/75	Compatible	Non compatible
1024 x 768	48,4/60	Compatible	Compatible
1024 x 768	56,5/70	Compatible	Non compatible
1024 x 768	60,0/75	Compatible	Non compatible
1024 x 768	68,7/85	Compatible	Non compatible
1152 x 864	64,0/70	Compatible	Non compatible
1152 x 864	67,5/75	Compatible	Non compatible

Résolution	fH [kHz]/fV [Hz]	INPUT A	INPUT B / INPUT C / INPUT D
1152 x 864	77,5/85	Compatible	Non compatible
1152 x 900	61,8/66	Compatible	Non compatible
1280 x 960	60,0/60	Compatible	Compatible
1280 x 960	75,0/75	Compatible	Non compatible
1280 x 1024	64,0/60	Compatible	Compatible
1280 x 1024	80,0/75	Compatible	Non compatible
1280 x 1024	91,1/85	Compatible	Non compatible
1400 x 1050	65,3/60	Compatible	Compatible
1600 x 1200	75,0/60	Compatible	Compatible
1280 x 768	47,8/60	Non compatible	Compatible
1280 x 720	45,0/60	Compatible	Compatible ^{*1}
1920 x 1080	67,5/60	Compatible	Compatible ^{*2}
1366 x 768	47,7/60	Compatible	Compatible
1400 x 1050	64,0/60	Compatible	Compatible
1400 x 1050	64,7/60	Compatible	Compatible
1440 x 900	55,9/60	Compatible	Compatible
1680 x 1050	65,3/60	Non compatible	Compatible
1280 x 800	49,7/60	Compatible	Compatible
1920 x 1200	74,0/60	Compatible ^{*3}	Compatible ^{*3}

*1 Identifié comme un signal de transmission vidéo 720/60p.

*2 Identifié comme un signal de transmission vidéo 1080/60p.

*3 Seuls les signaux VESA Reduced Blanking 1920 x 1200 sont compatibles.

Liste des signaux compatibles (signal vidéo)

Note

- Le projecteur peut ne pas être en mesure d'afficher l'image correctement si un signal d'entrée absent du tableau est utilisé.
- Si des signaux d'entrée diffèrent de la résolution d'affichage du panneau, le signal d'entrée peut ne pas s'afficher à la même résolution, et le texte, l'épaisseur de ligne droite, etc. peuvent être déséquilibrés.
- Le périphérique source peut ne pas détecter les signaux automatiquement même si le signal en entrée est un signal compatible. Dans ce cas, réglez le signal manuellement.

Nom du signal	fV [Hz]	VIDEO IN	INPUT A *1	INPUT B	INPUT C	INPUT D (HDBaseT)
NTSC	60	Compatible	Non compatible	Non compatible	Non compatible	Non compatible
PAL/SECAM	50	Compatible	Non compatible	Non compatible	Non compatible	Non compatible
480i	60	Non compatible	Compatible	Compatible	Compatible	Compatible
576i	50	Non compatible	Compatible	Compatible	Compatible	Compatible
480p	60	Non compatible	Compatible	Compatible	Compatible	Compatible
576p	50	Non compatible	Compatible	Compatible	Compatible	Compatible
1080i	60	Non compatible	Compatible	Compatible	Compatible	Compatible
1080i	50	Non compatible	Compatible	Compatible	Compatible	Compatible
720p	60	Non compatible	Compatible	Compatible	Compatible	Compatible
720p	50	Non compatible	Compatible	Compatible	Compatible	Compatible
1080p	60	Non compatible	Compatible	Compatible	Compatible	Compatible
1080p	50	Non compatible	Compatible	Compatible	Compatible	Compatible
1080p	24	Non compatible	Non compatible	Compatible	Compatible	Compatible

Nom du signal	fV [Hz]	VIDEO IN	INPUT A *1	INPUT B	INPUT C	INPUT D (HDBaseT)
2560 x 1080	30	Non compatible	Non compatible	Compatible	Compatible	Compatible
3440 x 1440	30	Non compatible	Non compatible	Compatible	Compatible	Compatible
3840 x 2160	24	Non compatible	Non compatible	Compatible	Compatible	Compatible
3840 x 2160	25	Non compatible	Non compatible	Compatible	Compatible	Compatible
3840 x 2160	30	Non compatible	Non compatible	Compatible	Compatible	Compatible
3840 x 2160	50	Non compatible	Non compatible	Compatible	Compatible	Non compatible
3840 x 2160	60	Non compatible	Non compatible	Compatible	Compatible	Non compatible
4096 x 2160	24	Non compatible	Non compatible	Compatible	Compatible	Compatible
4096 x 2160	25	Non compatible	Non compatible	Compatible	Compatible	Compatible
4096 x 2160	30	Non compatible	Non compatible	Compatible	Compatible	Compatible
4096 x 2160	50	Non compatible	Non compatible	Compatible	Compatible	Non compatible
4096 x 2160	60	Non compatible	Non compatible	Compatible	Compatible	Non compatible

*1 Uniquement compatible avec le signal G/Y avec sync.

Data Projector
VPL-PHZ61/PHZ51

Distance de projection

La distance de projection désigne la distance séparant la surface avant de l'objectif, de la surface de projection. La hauteur de l'écran de projection est la distance entre le point d'intersection (A sur l'image) de la ligne tracée perpendiculairement à la surface projetée depuis le centre de l'objectif et la surface de projection, et le bord inférieur (bord supérieur lors d'une installation au plafond) de l'écran de projection. Pour ce projecteur, la valeur de la distance de projection lorsque le projecteur est installé au sol et au plafond est la même.

Lors d'une installation au sol/plafond (installation de telle sorte que la surface supérieure du projecteur soit parallèle au plafond)

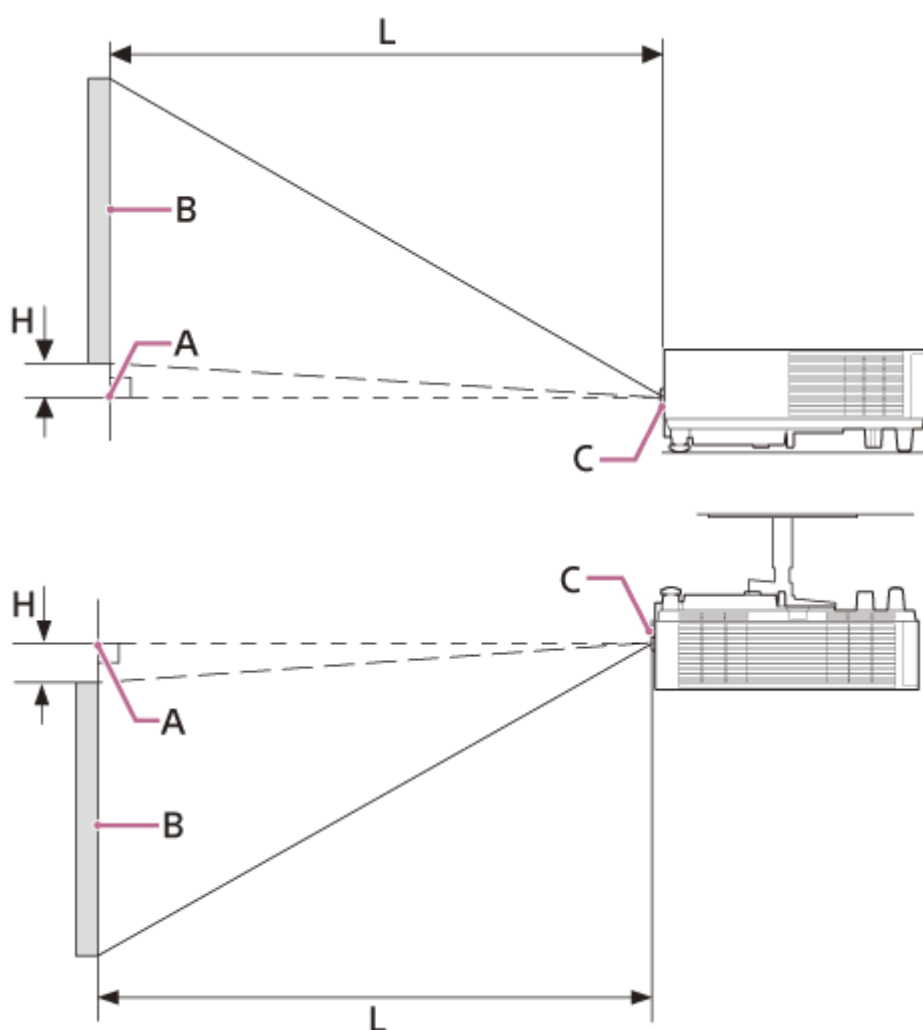

- A** : point d'intersection de la ligne tracée perpendiculairement à la surface projetée depuis le centre de l'objectif et la surface de projection
- B** : écran de projection
- C** : surface avant de l'objectif
- H** : position de la hauteur de l'écran de projection
- L** : distance de projection

Rubrique associée

- [Distance de projection/Formule de la distance de projection](#)

5-046-812-24(1) Copyright 2022 Sony Corporation

Data Projector
VPL-PHZ61/PHZ51

Distance de projection/Formule de la distance de projection

Distance de projection

Taille de l'écran : 80 po (2,03 m) (horizontal : 1,72 m × vertical : 1,08 m) (largeur 68 po × hauteur 42 po)

- Distance de projection L : 2,12 m à 3,39 m (84 po à 133 po)
- Position de la hauteur de l'écran de projection H (minimum) : -0,91 m (-36 po)
- Position de la hauteur de l'écran de projection H (maximum) : 0,05 m (2 po)

Taille de l'écran : 100 po (2,54 m) (horizontal : 2,15 m × vertical : 1,35 m) (largeur 85 po × hauteur 53 po)

- Distance de projection L : 2,65 m à 4,24 m (105 po à 166 po)
- Position de la hauteur de l'écran de projection H (minimum) : -1,14 m (-45 po)
- Position de la hauteur de l'écran de projection H (maximum) : 0,06 m (2 po)

Taille de l'écran : 120 po (3,05 m) (horizontal : 2,58 m × vertical : 1,62 m) (largeur 102 po × hauteur 64 po)

- Distance de projection L : 3,18 m à 5,09 m (126 po à 200 po)
- Position de la hauteur de l'écran de projection H (minimum) : -1,37 m (-54 po)
- Position de la hauteur de l'écran de projection H (maximum) : 0,08 m (3 po)

Taille de l'écran : 150 po (3,81 m) (horizontal : 3,23 m × vertical : 2,02 m) (largeur 127 po × hauteur 79 po)

- Distance de projection L : 3,98 m à 6,36 m (157 po à 250 po)
- Position de la hauteur de l'écran de projection H (minimum) : -1,71 m (-67 po)
- Position de la hauteur de l'écran de projection H (maximum) : 0,10 m (3 po)

Taille de l'écran : 200 po (5,08 m) (horizontal : 4,31 m × vertical : 2,69 m) (largeur 170 po × hauteur 106 po)

- Distance de projection L : 5,30 m à 8,48 m (209 po à 333 po)
- Position de la hauteur de l'écran de projection H (minimum) : -2,28 m (-90 po)
- Position de la hauteur de l'écran de projection H (maximum) : 0,13 m (5 po)

Formule de la distance de projection

D : taille de l'écran (pouces)

Ex.) Si la taille de l'écran est de 80 pouces, saisissez 80 pour D.

H : hauteur du centre de l'objectif au bord inférieur de l'écran

Formule 1 (Unité : m (po))

- Distance de projection L (minimum) : $L = 0,026483 \times D + 0,0001$ ($L = 1,042640 \times D + 0,0032$)
- Distance de projection L (maximum) : $L = 0,042417 \times D + 0,0000$ ($L = 1,669953 \times D + 0,0013$)

Formule 2 (Unité : m (po))

- Position de la hauteur de l'écran de projection H (minimum) : $H = -0,011443 \times D$ ($H = -0,450499 \times D$)
- Position de la hauteur de l'écran de projection H (maximum) : $H = 0,000673 \times D$ ($H = 0,026500 \times D$)

Rubrique associée

- [Distance de projection](#)

5-046-812-24(1) Copyright 2022 Sony Corporation

Data Projector
VPL-PHZ61/PHZ51

Plage de déplacement d'objectif

La plage de déplacement d'objectif représente, sous forme de pourcentage (%), la distance de déplacement de l'objectif par rapport à la position initiale de l'image projetée, avec la pleine largeur ou la pleine hauteur de l'image projetée considérée comme égale à 100 %.

Vue latérale

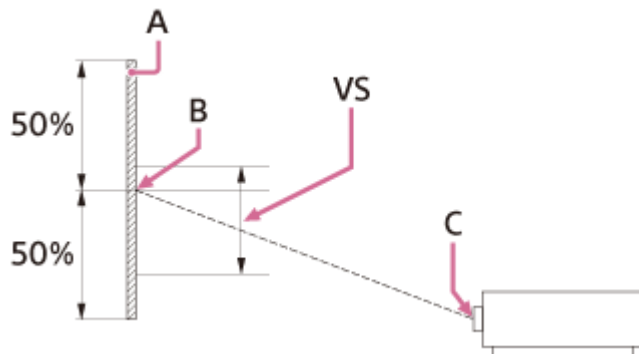

- A : image projetée
- B : centre de l'image projetée
- C : centre de l'objectif
- VS : plage de déplacement d'objectif

Vue du dessus

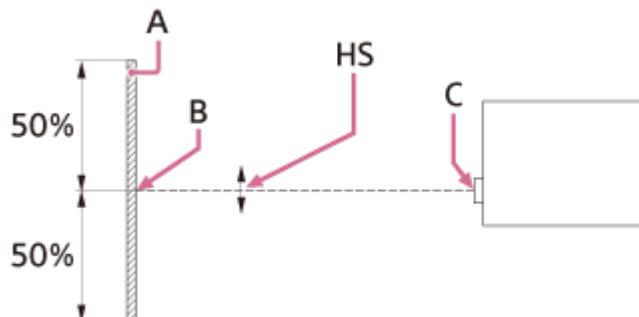

- A : image projetée
- B : centre de l'image projetée
- C : centre de l'objectif
- HS : plage de déplacement d'objectif

Plage de déplacement d'objectif

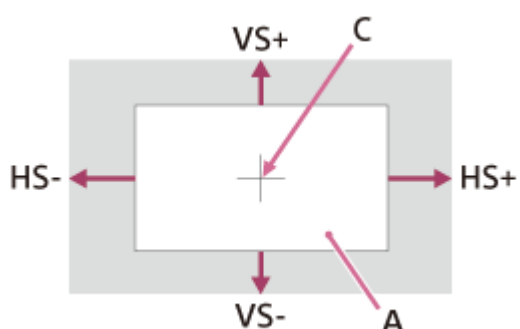

A : image projetée

C : centre de l'image

Zone ombrée : plage de déplacement de l'objectif

VS+ : plage de déplacement vertical de l'objectif (haut) [%]

VS- : plage de déplacement vertical de l'objectif (bas) [%]

HS+ : plage de déplacement horizontal de l'objectif (droite) [%]

HS- : plage de déplacement horizontal de l'objectif (gauche) [%]

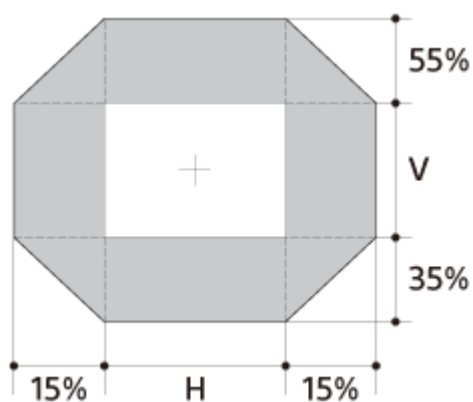

$$VS+ = 55 \text{ [%]}$$

$$VS- = 35 \text{ [%]}$$

$$HS+ = HS- = 15 \text{ [%]}$$

$$VS+ \text{ [%]} = 55 - 3,667 \times (HS+ \text{ [%]} \text{ ou } HS- \text{ [%]})$$

$$VS- \text{ [%]} = 35 - 2,333 \times (HS+ \text{ [%]} \text{ ou } HS- \text{ [%]})$$

$$HS+ \text{ [%]} = HS- \text{ [%]} = 15 - 0,273 \times VS+ \text{ [%]}$$

$$HS+ \text{ [%]} = HS- \text{ [%]} = 15 - 0,429 \times VS- \text{ [%]}$$

Data Projector
VPL-PHZ61/PHZ51

Lecture du témoin

Vous pouvez vérifier l'état du projecteur ou une anomalie en vérifiant l'état d'éclairage/de clignotement du témoin ON/STANDBY et du témoin WARNING.

Si les témoins clignotent en rouge, suivez les instructions de la section « Indications d'avertissements et solutions » pour résoudre le problème.

Dessus de l'appareil principal

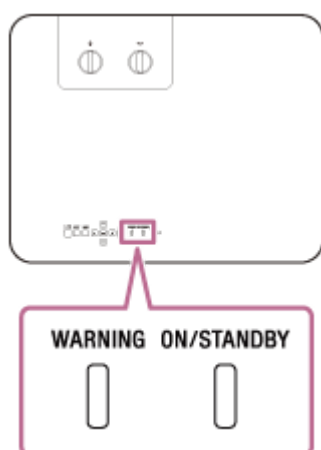

Indication de l'état

WARNING : éteint, ON/STANDBY : s'allume en rouge

WARNING ON/STANDBY



Mode de veille

L'alimentation est fournie au projecteur et le projecteur est en mode de veille en fonction du réglage.

WARNING : éteint, ON/STANDBY : clignote en vert

WARNING ON/STANDBY



État de préchauffage

Le projecteur chauffe après sa mise sous tension.

WARNING : éteint, ON/STANDBY : s'allume en vert

WARNING ON/STANDBY



État Sous tension

Le projecteur est prêt pour la projection.

WARNING : éteint, ON/STANDBY : s'allume en orange

WARNING ON/STANDBY



Autre état de veille

Le projecteur est en mode Sans entrée (Coupure éclairage) ou [Rég. haut-parleur] est défini sur [Toujours activé].

WARNING : éteint, ON/STANDBY : clignote en orange

WARNING ON/STANDBY



Mise à jour du logiciel

La mise à jour du logiciel du projecteur est en cours.

Indications d'avertissements et solutions

WARNING : clignote en rouge, ON/STANDBY : s'allume en rouge

WARNING ON/STANDBY



Nombre de clignotements : deux

Le couvercle supérieur n'est pas fixé correctement.

Vérifiez la fixation du couvercle supérieur. S'il s'est desserré en raison d'un fort impact sur le projecteur, consultez un technicien Sony agréé.

Nombre de clignotements : trois

La source lumineuse ne s'allume pas correctement.

Débranchez le cordon d'alimentation secteur et vérifiez que le témoin ON/STANDBY s'éteint, puis branchez le cordon d'alimentation secteur dans la prise murale et mettez le projecteur sous tension.

WARNING : clignote en rouge, ON/STANDBY : clignote en rouge

Les deux témoins clignotent

WARNING ON/STANDBY



Nombre de clignotements : deux

La température interne du projecteur est anormale.

- Vérifiez si le filtre à air est encrassé, puis nettoyez-le ou remplacez-le.
- Vérifiez si les orifices de ventilation (évacuation/prise d'air) ne sont pas obstrués par le mur ou un objet et prévoyez un intervalle suffisant.
- Vérifiez la température ambiante et utilisez le projecteur dans la plage de température de fonctionnement.

Note

- Si les témoins clignotent différemment de la description ci-dessus, débranchez le cordon d'alimentation secteur et vérifiez que le témoin ON/STANDBY s'éteint, puis branchez le cordon d'alimentation secteur dans la prise murale et mettez le projecteur sous tension. Si le problème persiste, contactez un technicien Sony agréé.

Rubrique associée

- [Nettoyage du panneau extérieur/filtre à air du projecteur](#)

Data Projector
VPL-PHZ61/PHZ51

Liste des messages

Si l'un des messages suivants apparaît à l'écran, suivez les instructions du tableau pour résoudre le problème.

Message	Signification/Solution
<ul style="list-style-type: none"> ● Nettoyez le filtre. ● Détection d'obstruction du filtre. Nettoyer le filtre. ● Détection d'obstruction du filtre. Nettoyer le filtre. L'alimentation s'éteint après 5 min. 	<ul style="list-style-type: none"> ● Vérifiez que le filtre à air n'est pas obstrué et nettoyez le filtre ou remplacez-le. ● Vérifiez que les orifices de ventilation ne sont pas obstrués par un mur ou un objet et prévoyez un intervalle suffisant.
<p>Surchauffe ! Eclairage OFF 1 min.</p>	<ul style="list-style-type: none"> ● Vérifiez que le filtre à air n'est pas obstrué et nettoyez le filtre ou remplacez-le. ● Vérifiez que les orifices de ventilation ne sont pas obstrués par un mur ou un objet et prévoyez un intervalle suffisant. ● Lorsque vous utilisez le projecteur dans un endroit à haute altitude, réglez correctement le mode Haute altitude. ● Vérifiez la température ambiante du projecteur et utilisez-le dans une plage de température dans laquelle il est utilisable.
<p>Fréquence est hors limites!</p>	<p>Optez pour un signal compatible avec le projecteur parmi les réglages de l'écran du périphérique de lecture.</p>
<p>Vérifiez régl. de Sél. Sign entr A.</p>	<p>Réglez [Sél sign entr A] sur [Auto] ou sur un paramètre adapté au signal d'entrée.</p>
<p>Non applicable!</p>	<p>Vous avez appuyé sur une touche non valide.</p>
<p>Touches de commande verrouillées !</p>	<p>Le verrouillage des touches du panneau a été défini.</p>
<p>Atténuation éclairage</p>	<p>Ceci s'affiche lorsque la sortie de lumière diminue en raison des réglages prévus pour l'absence de modification du signal. Lorsqu'un changement ou une opération de signal (télécommande ou panneau de commande) est détectée, il revient à son état normal.</p>

Rubrique associée



- [Pièces et commandes \(appareil principal\)](#)
- [Pièces et commandes \(télécommande et panneau de commande\)](#)
- [Opération de menu : Verr. tch. Com](#)
- [Opération de menu : Sél sign entr A](#)
- [Opération de menu : ECO](#)
- [Nettoyage du panneau extérieur/filtre à air du projecteur](#)

- Remplacement/Élimination du filtre à air
- Liste des signaux compatibles (signal d'ordinateur)
- Liste des signaux compatibles (signal vidéo)

5-046-812-24(1) Copyright 2022 Sony Corporation

Data Projector
VPL-PHZ61/PHZ51

Pas d'alimentation

- Vérifiez si le cordon d'alimentation secteur est fermement inséré.
 - Si [Verr. tch. Com] est réglé sur [On], l'alimentation ne peut pas être fournie via la touche  (Marche/Veille) de l'appareil principal. Réglez [Verr. tch. Com] dans le menu  [Marche] sur [Off].
-

Rubrique associée

- [Opération de menu : Verr. tch. Com](#)

Data Projector
VPL-PHZ61/PHZ51

Aucune image ne s'affiche

- Vérifiez que le câble raccordé au périphérique de lecture est fermement inséré.
 - Vérifiez que les paramètres de la sortie de l'ordinateur sont réglés sur la sortie du moniteur externe.
Pour les ordinateurs portables, etc., le réglage du signal de sortie à envoyer à la fois à l'écran LCD de l'ordinateur et au moniteur externe peut provoquer l'affichage incorrect de l'image sur le moniteur externe. Si cela se produit, configurez les paramètres de l'ordinateur pour qu'il soit envoyé uniquement au moniteur externe.
 - Vérifiez que l'entrée est sélectionnée correctement.
 - Vérifiez que la touche BLANK n'est pas enfoncée et que l'image n'est pas en cours de suppression.
-

Rubrique associée

- [Pièces et commandes \(télécommande et panneau de commande\)](#)
- [Précautions lors du raccordement](#)
- [Projection des images](#)

Data Projector
VPL-PHZ61/PHZ51

Impossible de se connecter à l'ordinateur

- Vérifiez les paramètres réseau.
-

Rubrique associée

- [Opération de menu : Param. réseau](#)

5-046-812-24(1) Copyright 2022 Sony Corporation

Data Projector
VPL-PHZ61/PHZ51

Pas d'affichage à l'écran

- Réglez [État] dans le menu  [Marche] sur [On].
-
-

Rubrique associée

- [Opération de menu : État](#)

Data Projector
VPL-PHZ61/PHZ51

Le rapport d'aspect de l'écran est étrange/L'affichage de l'écran est petit/Une partie de l'image ne s'affiche pas

- Parfois, il est possible que l'écran ne s'affiche pas correctement si le signal d'entrée n'est pas déterminé correctement. Si cela se produit, configurez manuellement l'[Aspect] dans le menu  [Écran].

Rubrique associée

- [Opération de menu : Aspect](#)

Data Projector
VPL-PHZ61/PHZ51

Écran trapézoïdal

- Si la projection est en diagonale par rapport à la surface de projection, l'écran apparaît trapézoïdal. Si cela se produit, vous pouvez utiliser la fonction de correction trapézoïdale pour corriger le problème.
-
-

Rubrique associée

- [Correction trapézoïdale verticale](#)
- [Correction trapézoïdale horizontale](#)

Data Projector
VPL-PHZ61/PHZ51

Les bords de l'image sont coupés ou sombres

- Si vous utilisez la fonction de déplacement d'objectif avec un paramètre non compris dans la plage recommandée, les bords de l'image risquent d'être coupés ou de paraître sombres. Utilisez un paramètre compris dans la plage normale pour la fonction de déplacement d'objectif.
-

Rubrique associée

- [Plage de déplacement d'objectif](#)

Data Projector
VPL-PHZ61/PHZ51

L'écran présente une distorsion

- Le réglage de la déformation est actif. Désactivez [Déformation] dans le menu  [Installation].
-



Rubrique associée

- [Correction de la distorsion de l'écran](#)

5-046-812-24(1) Copyright 2022 Sony Corporation

Data Projector
VPL-PHZ61/PHZ51

L'écran est trop sombre/clair

- Les réglages de [Lumière], [Contraste] et [Mode sortie lumière] modifient la luminosité de l'écran. Dans le menu  [Réglages project.], vérifiez que les valeurs sont définies sur les valeurs appropriées.
- [Avec signal stat.] sous [ECO] dans le menu  [Connexion/Alimentation] est réglé sur [Atténuation éclairage].
- En l'absence de signal d'image, la consommation électrique est réduite et l'intensité de l'éclairage diminue.
- Lorsque vous utilisez le projecteur dans un endroit où la température ambiante est élevée, la luminosité est parfois réduite pour protéger le projecteur.

Rubrique associée

- [Opération de menu : Contraste](#)
- [Opération de menu : Lumière](#)
- [Opération de menu : Réglages lumière](#)
- [Opération de menu : ECO](#)

Data Projector
VPL-PHZ61/PHZ51

L'écran est flou

- Réglez la mise au point.
 - L'écran devient flou s'il y a de la condensation sur l'objectif. En cas de condensation, laissez le projecteur branché et laissez-le reposer pendant environ deux heures.
-

Rubrique associée

- [Réglage de la mise au point de l'écran](#)
- [Remarque concernant la condensation](#)

Data Projector
VPL-PHZ61/PHZ51

Des parasites apparaissent à l'écran

- Vérifiez que le câble raccordé au périphérique de lecture est fermement inséré.
-
-

Rubrique associée

- [Précautions lors du raccordement](#)

5-046-812-24(1) Copyright 2022 Sony Corporation

Data Projector
VPL-PHZ61/PHZ51

Aucun son n'est émis

- Vérifiez que le câble qui est raccordé au périphérique de lecture ou au périphérique audio externe est fermement inséré.
 - Vérifiez que le périphérique audio externe est configuré correctement.
 - Si [Haut-parleur] est réglé sur [Off], aucun son n'est émis. Réglez [Haut-parleur] dans le menu  [Fonction] sur [On].
 - Si vous avez appuyé sur la touche MUTING et que le son est coupé, aucun son n'est émis. Appuyez à nouveau sur la touche MUTING.
 - Vérifiez que le volume n'est pas réglé au minimum.
-

Rubrique associée

- [Raccordement à un équipement audio](#)
- [Opération de menu : Haut-parleur](#)

Data Projector
VPL-PHZ61/PHZ51

La télécommande ne fonctionne pas



- Vérifiez que les piles sont insérées correctement.
 - Vérifiez que les piles ne sont pas à plat.
 - Vérifiez le réglage de [Récepteur IR].
-

Rubrique associée

- [Insertion des piles dans la télécommande](#)
- [Opération de menu : Récepteur IR](#)

Data Projector
VPL-PHZ61/PHZ51

Le ventilateur émet un bruit fort

- Le bruit du ventilateur peut devenir plus fort dans les situations suivantes où il est nécessaire de refroidir la source lumineuse ou d'autres composants suivants.
 - Réglez [Mode sortie lumière] sous [Réglages lumière] dans le menu  [Réglages project.] sur [Standard].
 - Le projecteur est utilisé à haute altitude (réglez [Mode haute altit.] dans le menu  [Installation] sur [Niveau2] ou [Niveau1]).
 - Le projecteur est utilisé dans un endroit où la température ambiante est élevée.
 - Vérifiez que le filtre à air n'est pas obstrué et nettoyez le filtre ou remplacez-le.
 - Vérifiez que les orifices de ventilation ne sont pas obstrués par un mur ou un objet et prévoyez un intervalle suffisant.
-

Rubrique associée

- [Nettoyage du panneau extérieur/filtre à air du projecteur](#)
- [Remplacement/Élimination du filtre à air](#)
- [Lors de l'installation](#)

Data Projector
VPL-PHZ61/PHZ51

Avis relatifs aux logiciels pour lesquels les licences GNU GPL/LGPL sont applicables

Ce produit contient les logiciels suivants ayant reçu une GNU General Public License (« GPL » ci-dessous) ou une GNU Lesser General Public License (« LGPL » ci-dessous).

Par la présente, nous vous informons que vous avez le droit d'obtenir, de modifier et de redistribuer le code source du logiciel conformément aux conditions de la GPL/LGPL qui s'y rattachent.

Le code source est disponible sur notre site Web. Il peut être téléchargé depuis l'URL suivante :

<http://oss.sony.net/Products/Linux>

Veuillez éviter de nous contacter concernant le contenu du code source.

Voici la liste des GNU GENERAL PUBLIC LICENSE et GNU LESSER GENERAL PUBLIC LICENSE.

GNU GENERAL PUBLIC LICENSE

Version 2, June 1991

Copyright © 1989, 1991 Free Software Foundation, Inc.,
51 Franklin Street, Fifth Floor, Boston, MA 02110-1301 USA

Everyone is permitted to copy and distribute verbatim copies of this license document, but changing it is not allowed.

Preamble

The licenses for most software are designed to take away your freedom to share and change it. By contrast, the GNU General Public License is intended to guarantee your freedom to share and change free software--to make sure the software is free for all its users. This General Public License applies to most of the Free Software Foundation's software and to any other program whose authors commit to using it. (Some other Free Software Foundation software is covered by the GNU Lesser General Public License instead.) You can apply it to your programs, too.

When we speak of free software, we are referring to freedom, not price.

Our General Public Licenses are designed to make sure that you have the freedom to distribute copies of free software (and charge for this service if you wish), that you receive source code or can get it if you want it, that you can change the software or use pieces of it in new free programs; and that you know you can do these things.

To protect your rights, we need to make restrictions that forbid anyone to deny you these rights or to ask you to surrender the rights. These restrictions translate to certain responsibilities for you if you distribute copies of the software, or if you modify it.

For example, if you distribute copies of such a program, whether gratis or for a fee, you must give the recipients all the rights that you have. You must make sure that they, too, receive or can get the source code. And you must show them these terms so they know their rights.

We protect your rights with two steps: (1) copyright the software, and (2) offer you this license which gives you legal permission to copy, distribute and/or modify the software.

Also, for each author's protection and ours, we want to make certain that everyone understands that there is no warranty for this free software. If the software is modified by someone else and passed on, we want its recipients to know that what they have is not the original, so that any problems introduced by others will not reflect on the original authors' reputations.

Finally, any free program is threatened constantly by software patents.

We wish to avoid the danger that redistributors of a free program will individually obtain patent licenses, in effect making the program proprietary. To prevent this, we have made it clear that any patent must be licensed for everyone's free use or not licensed at all.

The precise terms and conditions for copying, distribution and modification follow.

TERMS AND CONDITIONS FOR COPYING, DISTRIBUTION AND MODIFICATION

0. This License applies to any program or other work which contains a notice placed by the copyright holder saying it may be distributed under the terms of this General Public License. The "Program", below, refers to any such program or work, and a "work based on the Program" means either the Program or any derivative work under copyright law: that is

to say, a work containing the Program or a portion of it, either verbatim or with modifications and/or translated into another language. (Hereinafter, translation is included without limitation in the term "modification".) Each licensee is addressed as "you".

Activities other than copying, distribution and modification are not covered by this License; they are outside its scope.

The act of running the Program is not restricted, and the output from the Program is covered only if its contents constitute a work based on the Program (independent of having been made by running the Program).

Notifications Related to GNU GPL/LGPL-applicable Software

Whether that is true depends on what the Program does.

1. You may copy and distribute verbatim copies of the Program's source code as you receive it, in any medium, provided that you conspicuously and appropriately publish on each copy an appropriate copyright notice and disclaimer of warranty; keep intact all the notices that refer to this License and to the absence of any warranty; and give any other recipients of the Program a copy of this License along with the Program. You may charge a fee for the physical act of transferring a copy, and you may at your option offer warranty protection in exchange for a fee.

2. You may modify your copy or copies of the Program or any portion of it, thus forming a work based on the Program, and copy and distribute such modifications or work under the terms of Section 1 above, provided that you also meet all of these conditions:

a) You must cause the modified files to carry prominent notices stating that you changed the files and the date of any change.

b) You must cause any work that you distribute or publish, that in whole or in part contains or is derived from the Program or any part thereof, to be licensed as a whole at no charge to all third parties under the terms of this License.

c) If the modified program normally reads commands interactively when run, you must cause it, when started running for such interactive use in the most ordinary way, to print or display an announcement including an appropriate copyright notice and a notice that there is no warranty (or else, saying that you provide a warranty) and that users may redistribute the program under these conditions, and telling the user how to view a copy of this License. (Exception: if the Program itself is interactive but does not normally print such an announcement, your work based on the Program is not required to print an announcement.) These requirements apply to the modified work as a whole. If identifiable sections of that work are not derived from the Program, and can be reasonably considered independent and separate works in themselves, then this License, and its terms, do not apply to those sections when you distribute them as separate works. But when you distribute the same sections as part of a whole which is a work based on the Program, the distribution of the whole must be on the terms of this License, whose permissions for other licensees extend to the entire whole, and thus to each and every part regardless of who wrote it. Thus, it is not the intent of this section to claim rights or contest your rights to work written entirely by you; rather, the intent is to exercise the right to control the distribution of derivative or collective works based on the Program. In addition, mere aggregation of another work not based on the Program with the Program (or with a work based on the Program) on a volume of a storage or distribution medium does not bring the other work under the scope of this License.

3. You may copy and distribute the Program (or a work based on it, under Section 2) in object code or executable form under the terms of Sections 1 and 2 above provided that you also do one of the following:

a) Accompany it with the complete corresponding machinereadable source code, which must be distributed under the terms of Sections 1 and 2 above on a medium customarily used for software interchange; or,

b) Accompany it with a written offer, valid for at least three years, to give any third party, for a charge no more than your cost of physically performing source distribution, a complete machine-readable copy of the corresponding source code, to be distributed under the terms of Sections 1 and 2 above on a medium customarily used for software interchange; or,

c) Accompany it with the information you received as to the offer to distribute corresponding source code. (This alternative is allowed only for noncommercial distribution and only if you received the program in object code or executable form with such an offer, in accord with Subsection b above.) The source code for a work means the preferred form of the work for making modifications to it. For an executable work, complete source code means all the source code for all modules it contains, plus any associated interface definition files, plus the scripts used to control compilation and installation of the executable. However, as a special exception, the source code distributed need not include anything that is normally distributed (in either source or binary form) with the major components (compiler, kernel, and so on) of the operating system on which the executable runs, unless that component itself accompanies the executable. If distribution of executable or object code is made by offering access to copy from a designated place, then offering equivalent access to copy the source code from the same place counts as distribution of the source code, even though third parties are not compelled to copy the source along with the object code.

4. You may not copy, modify, sublicense, or distribute the Program except as expressly provided under this License. Any attempt otherwise to copy, modify, sublicense or distribute the Program is void, and will automatically terminate your

rights under this License. However, parties who have received copies, or rights, from you under this License will not have their licenses terminated so long as such parties remain in full compliance.

5. You are not required to accept this License, since you have not signed it. However, nothing else grants you permission to modify or distribute the Program or its derivative works. These actions are prohibited by law if you do not accept this License. Therefore, by modifying or distributing the Program (or any work based on the Program), you indicate your acceptance of this License to do so, and all its terms and conditions for copying, distributing or modifying the Program or works based on it.

6. Each time you redistribute the Program (or any work based on the Program), the recipient automatically receives a license from the original licensor to copy, distribute or modify the Program subject to these terms and conditions. You may not impose any further restrictions on the recipients' exercise of the rights granted herein. You are not responsible for enforcing compliance by third parties to this License.

7. If, as a consequence of a court judgment or allegation of patent infringement or for any other reason (not limited to patent issues), conditions are imposed on you (whether by court order, agreement or otherwise) that contradict the conditions of this License, they do not excuse you from the conditions of this License. If you cannot distribute so as to satisfy simultaneously your obligations under this License and any other pertinent obligations, then as a consequence you may not distribute the Program at all. For example, if a patent license would not permit royalty-free redistribution of the Program by all those who receive copies directly or indirectly through you, then the only way you could satisfy both it and this License would be to refrain entirely from distribution of the Program. If any portion of this section is held invalid or unenforceable under any particular circumstance, the balance of the section is intended to apply and the section as a whole is intended to apply in other circumstances. It is not the purpose of this section to induce you to infringe any patents or other property right claims or to contest validity of any such claims; this section has the sole purpose of protecting the integrity of the free software distribution system, which is implemented by public license practices. Many people have made generous contributions to the wide range of software distributed through that system in reliance on consistent application of that system; it is up to the author/donor to decide if he or she is willing to distribute software through any other system and a licensee cannot impose that choice. This section is intended to make thoroughly clear what is believed to be a consequence of the rest of this License.

8. If the distribution and/or use of the Program is restricted in certain countries either by patents or by copyrighted interfaces, the original copyright holder who places the Program under this License may add an explicit geographical distribution limitation excluding those countries, so that distribution is permitted only in or among countries not thus excluded. In such case, this License incorporates the limitation as if written in the body of this License.

9. The Free Software Foundation may publish revised and/or new versions of the General Public License from time to time. Such new versions will be similar in spirit to the present version, but may differ in detail to address new problems or concerns. Each version is given a distinguishing version number. If the Program specifies a version number of this License which applies to it and "any later version", you have the option of following the terms and conditions either of that version or of any later version published by the Free Software Foundation. If the Program does not specify a version number of this License, you may choose any version ever published by the Free Software Foundation.

10. If you wish to incorporate parts of the Program into other free programs whose distribution conditions are different, write to the author to ask for permission. For software which is copyrighted by the Free Software Foundation, write to the Free Software Foundation; we sometimes make exceptions for this. Our decision will be guided by the two goals of preserving the free status of all derivatives of our free software and of promoting the sharing and reuse of software generally.

NO WARRANTY

11. BECAUSE THE PROGRAM IS LICENSED FREE OF CHARGE, THERE IS NO WARRANTY FOR THE PROGRAM, TO THE EXTENT PERMITTED BY APPLICABLE LAW. EXCEPT WHEN OTHERWISE STATED IN WRITING THE COPYRIGHT HOLDERS AND/OR OTHER PARTIES PROVIDE THE PROGRAM "AS IS" WITHOUT WARRANTY OF ANY KIND, EITHER EXPRESSED OR IMPLIED, INCLUDING, BUT NOT LIMITED TO, THE IMPLIED WARRANTIES OF MERCHANTABILITY AND FITNESS FOR A PARTICULAR PURPOSE. THE ENTIRE RISK AS TO THE QUALITY AND PERFORMANCE OF THE PROGRAM IS WITH YOU. SHOULD THE PROGRAM PROVE DEFECTIVE, YOU ASSUME THE COST OF ALL NECESSARY SERVICING, REPAIR OR CORRECTION.

12. IN NO EVENT UNLESS REQUIRED BY APPLICABLE LAW OR AGREED TO IN WRITING WILL ANY COPYRIGHT HOLDER, OR ANY OTHER PARTY WHO MAY MODIFY AND/OR REDISTRIBUTE THE PROGRAM AS PERMITTED ABOVE, BE LIABLE TO YOU FOR DAMAGES, INCLUDING ANY GENERAL, SPECIAL, INCIDENTAL OR CONSEQUENTIAL DAMAGES ARISING OUT OF THE USE OR INABILITY TO USE THE PROGRAM (INCLUDING BUT NOT LIMITED TO LOSS OF DATA OR DATA BEING RENDERED INACCURATE OR LOSSES SUSTAINED BY YOU OR THIRD PARTIES OR A FAILURE OF THE PROGRAM TO OPERATE WITH ANY OTHER PROGRAMS), EVEN IF SUCH HOLDER OR OTHER PARTY HAS BEEN ADVISED OF THE POSSIBILITY OF SUCH DAMAGES.

END OF TERMS AND CONDITIONS

How to Apply These Terms to Your New Programs

If you develop a new program, and you want it to be of the greatest possible use to the public, the best way to achieve this is to make it free software which everyone can redistribute and change under these terms.

To do so, attach the following notices to the program. It is safest to attach them to the start of each source file to most effectively convey the exclusion of warranty; and each file should have at least the "copyright" line and a pointer to where the full notice is found.

<one line to give the program's name and a brief idea of what it does.> Copyright © <year> <name of author>

This program is free software; you can redistribute it and/or modify it under the terms of the GNU General Public License as published by the Free Software Foundation; either version 2 of the License, or (at your option) any later version.

This program is distributed in the hope that it will be useful, but WITHOUT ANY WARRANTY; without even the implied warranty of MERCHANTABILITY or FITNESS FOR A PARTICULAR PURPOSE. See the GNU General Public License for more details.

You should have received a copy of the GNU General Public License along with this program; if not, write to the Free Software Foundation, Inc., 51 Franklin Street, Fifth Floor, Boston, MA 02110-1301 USA.

Also add information on how to contact you by electronic and paper mail.

If the program is interactive, make it output a short notice like this when it starts in an interactive mode:

Gnomovision version 69, Copyright © year name of author Gnomovision comes with ABSOLUTELY NO WARRANTY; for details type `show w'. This is free software, and you are welcome to redistribute it under certain conditions; type `show c' for details.

The hypothetical commands `show w' and `show c' should show the appropriate parts of the General Public License. Of course, the commands you use may be called something other than `show w' and `show c'; they could even be mouse-clicks or menu items--whatever suits your program.

You should also get your employer (if you work as a programmer) or your school, if any, to sign a "copyright disclaimer" for the program, if necessary. Here is a sample; alter the names:

Yoyodyne, Inc., hereby disclaims all copyright interest in the program `Gnomovision' (which makes passes at compilers) written by James Hacker.

<signature of Ty Coon>, 1 April 1989 Ty Coon, President of Vice

This General Public License does not permit incorporating your program into proprietary programs. If your program is a subroutine library, you may consider it more useful to permit linking proprietary applications with the library. If this is what you want to do, use the GNU Lesser General Public License instead of this License.

GNU LESSER GENERAL PUBLIC LICENSE

Version 2.1, February 1999

Copyright © 1991, 1999 Free Software Foundation, Inc.

51 Franklin St, Fifth Floor, Boston, MA 02110-1301 USA

Everyone is permitted to copy and distribute verbatim copies of this license document, but changing it is not allowed.

[This is the first released version of the Lesser GPL. It also counts as the successor of the GNU Library Public License, version 2, hence the version number 2.1.]

Preamble

The licenses for most software are designed to take away your freedom to share and change it. By contrast, the GNU General Public Licenses are intended to guarantee your freedom to share and change free software--to make sure the software is free for all its users.

This license, the Lesser General Public License, applies to some specially designated software packages--typically libraries--of the Free Software Foundation and other authors who decide to use it. You can use it too, but we suggest you first think carefully about whether this license or the ordinary General Public License is the better strategy to use in any particular case, based on the explanations below.

When we speak of free software, we are referring to freedom of use, not price. Our General Public Licenses are designed to make sure that you have the freedom to distribute copies of free software (and charge for this service if you wish); that you receive source code or can get it if you want it; that you can change the software and use pieces of it in new free programs; and that you are informed that you can do these things.

To protect your rights, we need to make restrictions that forbid distributors to deny you these rights or to ask you to surrender these rights. These restrictions translate to certain responsibilities for you if you distribute copies of the library or if you modify it.

For example, if you distribute copies of the library, whether gratis or for a fee, you must give the recipients all the rights that we gave you. You must make sure that they, too, receive or can get the source code. If you link other code with the library, you must provide complete object files to the recipients, so that they can relink them with the library after making changes to the library and recompiling it. And you must show them these terms so they know their rights.

We protect your rights with a two-step method: (1) we copyright the library, and (2) we offer you this license, which gives you legal permission to copy, distribute and/or modify the library.

To protect each distributor, we want to make it very clear that there is no warranty for the free library. Also, if the library is modified by someone else and passed on, the recipients should know that what they have is not the original version, so that the original author's reputation will not be affected by problems that might be introduced by others.

Finally, software patents pose a constant threat to the existence of any free program. We wish to make sure that a company cannot effectively restrict the users of a free program by obtaining a restrictive license from a patent holder.

Therefore, we insist that any patent license obtained for a version of the library must be consistent with the full freedom of use specified in this license.

Most GNU software, including some libraries, is covered by the ordinary GNU General Public License. This license, the GNU Lesser General Public License, applies to certain designated libraries, and is quite different from the ordinary General Public License. We use this license for certain libraries in order to permit linking those libraries into nonfree programs.

When a program is linked with a library, whether statically or using a shared library, the combination of the two is legally speaking a combined work, a derivative of the original library. The ordinary General Public License therefore permits such linking only if the entire combination fits its criteria of freedom. The Lesser General Public License permits more lax criteria for linking other code with the library.

We call this license the "Lesser" General Public License because it does Less to protect the user's freedom than the ordinary General Public License. It also provides other free software developers Less of an advantage over competing non-free programs. These disadvantages are the reason we use the ordinary General Public License for many libraries. However, the Lesser license provides advantages in certain special circumstances.

For example, on rare occasions, there may be a special need to encourage the widest possible use of a certain library, so that it becomes a de-facto standard. To achieve this, non-free programs must be allowed to use the library. A more frequent case is that a free library does the same job as widely used non-free libraries. In this case, there is little to gain by limiting the free library to free software only, so we use the Lesser General Public License.

In other cases, permission to use a particular library in non-free programs enables a greater number of people to use a large body of free software. For example, permission to use the GNU C Library in non-free programs enables many more people to use the whole GNU operating system, as well as its variant, the GNU/Linux operating system.]

Although the Lesser General Public License is Less protective of the users' freedom, it does ensure that the user of a program that is linked with the Library has the freedom and the wherewithal to run that program using a modified version of the Library.]

The precise terms and conditions for copying, distribution and modification follow. Pay close attention to the difference between a "work based on the library" and a "work that uses the library". The former contains code derived from the library, whereas the latter must be combined with the library in order to run.

TERMS AND CONDITIONS FOR COPYING, DISTRIBUTION AND MODIFICATION

0. This License Agreement applies to any software library or other program which contains a notice placed by the copyright holder or other authorized party saying it may be distributed under the terms of this Lesser General Public License (also called "this License"). Each licensee is addressed as "you". A "library" means a collection of software functions and/or data prepared so as to be conveniently linked with application programs (which use some of those functions and data) to form executables. The "Library", below, refers to any such software library or work which has been distributed under these terms. A "work based on the Library" means either the Library or any derivative work under copyright law: that is to say, a work containing the Library or a portion of it, either verbatim or with modifications and/or translated straightforwardly into another language. (Hereinafter, translation is included without limitation in the term "modification".) "Source code" for a work means the preferred form of the work for making modifications to it. For a library, complete source code means all the source code for all modules it contains, plus any associated interface definition files, plus the scripts used to control compilation and installation of the library. Activities other than copying, distribution and modification are not covered by this License; they are outside its scope. The act of running a program using the Library is not restricted, and output from such a program is covered only if its contents constitute a work based on the Library (independent of the use of the Library in a tool for writing it). Whether that is true depends on what the Library does and what the program that uses the Library does.

1. You may copy and distribute verbatim copies of the Library's complete source code as you receive it, in any medium, provided that you conspicuously and appropriately publish on each copy an appropriate copyright notice and disclaimer of warranty; keep intact all the notices that refer to this License and to the absence of any warranty; and distribute a copy

of this License along with the Library. You may charge a fee for the physical act of transferring a copy, and you may at your option offer warranty protection in exchange for a fee.

2. You may modify your copy or copies of the Library or any portion of it, thus forming a work based on the Library, and copy and distribute such modifications or work under the terms of Section 1 above, provided that you also meet all of these conditions:

a) The modified work must itself be a software library.

b) You must cause the files modified to carry prominent notices stating that you changed the files and the date of any change.

c) You must cause the whole of the work to be licensed at no charge to all third parties under the terms of this License.

d) If a facility in the modified Library refers to a function or a table of data to be supplied by an application program that uses the facility, other than as an argument passed when the facility is invoked, then you must make a good faith effort to ensure that, in the event an application does not supply such function or table, the facility still operates, and performs whatever part of its purpose remains meaningful. (For example, a function in a library to compute square roots has a purpose that is entirely well-defined independent of the application. Therefore, Subsection 2d requires that any application-supplied function or table used by this function must be optional: if the application does not supply it, the square root function must still compute square roots.) These requirements apply to the modified work as a whole. If identifiable sections of that work are not derived from the Library, and can be reasonably considered independent and separate works in themselves, then this License, and its terms, do not apply to those sections when you distribute them as separate works. But when you distribute the same sections as part of a whole which is a work based on the Library, the distribution of the whole must be on the terms of this License, whose permissions for other licensees extend to the entire whole, and thus to each and every part regardless of who wrote it. Thus, it is not the intent of this section to claim rights or contest your rights to work written entirely by you; rather, the intent is to exercise the right to control the distribution of derivative or collective works based on the Library. In addition, mere aggregation of another work not based on the Library with the Library (or with a work based on the Library) on a volume of a storage or distribution medium does not bring the other work under the scope of this License.

3. You may opt to apply the terms of the ordinary GNU General Public License instead of this License to a given copy of the Library. To do this, you must alter all the notices that refer to this License, so that they refer to the ordinary GNU General Public License, version 2, instead of to this License. (If a newer version than version 2 of the ordinary GNU General Public License has appeared, then you can specify that version instead if you wish.) Do not make any other change in these notices. Once this change is made in a given copy, it is irreversible for that copy, so the ordinary GNU General Public License applies to all subsequent copies and derivative works made from that copy. This option is useful when you wish to copy part of the code of the Library into a program that is not a library.

4. You may copy and distribute the Library (or a portion or derivative of it, under Section 2) in object code or executable form under the terms of Sections 1 and 2 above provided that you accompany it with the complete corresponding machine-readable source code, which must be distributed under the terms of Sections 1 and 2 above on a medium customarily used for software interchange. If distribution of object code is made by offering access to copy from a designated place, then offering equivalent access to copy the source code from the same place satisfies the requirement to distribute the source code, even though third parties are not compelled to copy the source along with the object code.

5. A program that contains no derivative of any portion of the Library, but is designed to work with the Library by being compiled or linked with it, is called a "work that uses the Library". Such a work, in isolation, is not a derivative work of the Library, and therefore falls outside the scope of this License. However, linking a "work that uses the Library" with the Library creates an executable that is a derivative of the Library (because it contains portions of the Library), rather than a "work that uses the library". The executable is therefore covered by this License. Section 6 states terms for distribution of such executables. When a "work that uses the Library" uses material from a header file that is part of the Library, the object code for the work may be a derivative work of the Library even though the source code is not. Whether this is true is especially significant if the work can be linked without the Library, or if the work is itself a library. The threshold for this to be true is not precisely defined by law. If such an object file uses only numerical parameters, data structure layouts and accessors, and small macros and small inline functions (ten lines or less in length), then the use of the object file is unrestricted, regardless of whether it is legally a derivative work. (Executables containing this object code plus portions of the Library will still fall under Section 6.) Otherwise, if the work is a derivative of the Library, you may distribute the object code for the work under the terms of Section 6. Any executables containing that work also fall under Section 6, whether or not they are linked directly with the Library itself.

6. As an exception to the Sections above, you may also combine or link a "work that uses the Library" with the Library to produce a work containing portions of the Library, and distribute that work under terms of your choice, provided that the terms permit modification of the work for the customer's own use and reverse engineering for debugging such modifications. You must give prominent notice with each copy of the work that the Library is used in it and that the Library and its use are covered by this License. You must supply a copy of this License. If the work during execution displays

copyright notices, you must include the copyright notice for the Library among them, as well as a reference directing the user to the copy of this License. Also, you must do one of these things:

- a) Accompany the work with the complete corresponding machine-readable source code for the Library including whatever changes were used in the work (which must be distributed under Sections 1 and 2 above); and, if the work is an executable linked with the Library, with the complete machine-readable "work that uses the Library", as object code and/or source code, so that the user can modify the Library and then relink to produce a modified executable containing the modified Library. (It is understood that the user who changes the contents of definitions files in the Library will not necessarily be able to recompile the application to use the modified definitions.)
- b) Use a suitable shared library mechanism for linking with the Library. A suitable mechanism is one that (1) uses at run time a copy of the library already present on the user's computer system, rather than copying library functions into the executable, and (2) will operate properly with a modified version of the library, if the user installs one, as long as the modified version is interface-compatible with the version that the work was made with.
- c) Accompany the work with a written offer, valid for at least three years, to give the same user the materials specified in Subsection 6a, above, for a charge no more than the cost of performing this distribution.
- d) If distribution of the work is made by offering access to copy from a designated place, offer equivalent access to copy the above specified materials from the same place.
- e) Verify that the user has already received a copy of these materials or that you have already sent this user a copy. For an executable, the required form of the "work that uses the Library" must include any data and utility programs needed for reproducing the executable from it. However, as a special exception, the materials to be distributed need not include anything that is normally distributed (in either source or binary form) with the major components (compiler, kernel, and so on) of the operating system on which the executable runs, unless that component itself accompanies the executable. It may happen that this requirement contradicts the license restrictions of other proprietary libraries that do not normally accompany the operating system. Such a contradiction means you cannot use both them and the Library together in an executable that you distribute.

7. You may place library facilities that are a work based on the Library side-by-side in a single library together with other library facilities not covered by this License, and distribute such a combined library, provided that the separate distribution of the work based on the Library and of the other library facilities is otherwise permitted, and provided that you do these two things:

- a) Accompany the combined library with a copy of the same work based on the Library, uncombined with any other library facilities. This must be distributed under the terms of the Sections above.
- b) Give prominent notice with the combined library of the fact that part of it is a work based on the Library, and explaining where to find the accompanying uncombined form of the same work.

8. You may not copy, modify, sublicense, link with, or distribute the Library except as expressly provided under this License. Any attempt otherwise to copy, modify, sublicense, link with, or distribute the Library is void, and will automatically terminate your rights under this License. However, parties who have received copies, or rights, from you under this License will not have their licenses terminated so long as such parties remain in full compliance.

9. You are not required to accept this License, since you have not signed it. However, nothing else grants you permission to modify or distribute the Library or its derivative works. These actions are prohibited by law if you do not accept this License. Therefore, by modifying or distributing the Library (or any work based on the Library), you indicate your acceptance of this License to do so, and all its terms and conditions for copying, distributing or modifying the Library or works based on it.

10. Each time you redistribute the Library (or any work based on the Library), the recipient automatically receives a license from the original licensor to copy, distribute, link with or modify the Library subject to these terms and conditions. You may not impose any further restrictions on the recipients' exercise of the rights granted herein. You are not responsible for enforcing compliance by third parties with this License.

11. If, as a consequence of a court judgment or allegation of patent infringement or for any other reason (not limited to patent issues), conditions are imposed on you (whether by court order, agreement or otherwise) that contradict the conditions of this License, they do not excuse you from the conditions of this License. If you cannot distribute so as to satisfy simultaneously your obligations under this License and any other pertinent obligations, then as a consequence you may not distribute the Library at all. For example, if a patent license would not permit royalty-free redistribution of the Library by all those who receive copies directly or indirectly through you, then the only way you could satisfy both it and this License would be to refrain entirely from distribution of the Library. If any portion of this section is held invalid or unenforceable under any particular circumstance, the balance of the section is intended to apply, and the section as a whole is intended to apply in other circumstances. It is not the purpose of this section to induce you to infringe any patents or other property right claims or to contest validity of any such claims; this section has the sole purpose of protecting the integrity of the free software distribution system which is implemented by public license practices. Many people have made generous contributions to the wide range of software distributed through that system in reliance on consistent application of that system; it is up to the author/donor to decide if he or she is willing to distribute software

through any other system and a licensee cannot impose that choice. This section is intended to make thoroughly clear what is believed to be a consequence of the rest of this License.

12. If the distribution and/or use of the Library is restricted in certain countries either by patents or by copyrighted interfaces, the original copyright holder who places the Library under this License may add an explicit geographical distribution limitation excluding those countries, so that distribution is permitted only in or among countries not thus excluded. In such case, this License incorporates the limitation as if written in the body of this License.

13. The Free Software Foundation may publish revised and/or new versions of the Lesser General Public License from time to time. Such new versions will be similar in spirit to the present version, but may differ in detail to address new problems or concerns. Each version is given a distinguishing version number. If the Library specifies a version number of this License which applies to it and "any later version", you have the option of following the terms and conditions either of that version or of any later version published by the Free Software Foundation. If the Library does not specify a license version number, you may choose any version ever published by the Free Software Foundation.

14. If you wish to incorporate parts of the Library into other free programs whose distribution conditions are incompatible with these, write to the author to ask for permission. For software which is copyrighted by the Free Software Foundation, write to the Free Software Foundation; we sometimes make exceptions for this. Our decision will be guided by the two goals of preserving the free status of all derivatives of our free software and of promoting the sharing and reuse of software generally.

NO WARRANTY

15. BECAUSE THE LIBRARY IS LICENSED FREE OF CHARGE, THERE IS NO WARRANTY FOR THE LIBRARY, TO THE EXTENT PERMITTED BY APPLICABLE LAW. EXCEPT WHEN OTHERWISE STATED IN WRITING THE COPYRIGHT HOLDERS AND/OR OTHER PARTIES PROVIDE THE LIBRARY "AS IS" WITHOUT WARRANTY OF ANY KIND, EITHER EXPRESSED OR IMPLIED, INCLUDING, BUT NOT LIMITED TO, THE IMPLIED WARRANTIES OF MERCHANTABILITY AND FITNESS FOR A PARTICULAR PURPOSE. THE ENTIRE RISK AS TO THE QUALITY AND PERFORMANCE OF THE LIBRARY IS WITH YOU. SHOULD THE LIBRARY PROVE DEFECTIVE, YOU ASSUME THE COST OF ALL NECESSARY SERVICING, REPAIR OR CORRECTION.

16. IN NO EVENT UNLESS REQUIRED BY APPLICABLE LAW OR AGREED TO IN WRITING WILL ANY COPYRIGHT HOLDER, OR ANY OTHER PARTY WHO MAY MODIFY AND/OR REDISTRIBUTE THE LIBRARY AS PERMITTED ABOVE, BE LIABLE TO YOU FOR DAMAGES, INCLUDING ANY GENERAL, SPECIAL, INCIDENTAL OR CONSEQUENTIAL DAMAGES ARISING OUT OF THE USE OR INABILITY TO USE THE LIBRARY (INCLUDING BUT NOT LIMITED TO LOSS OF DATA OR DATA BEING RENDERED INACCURATE OR LOSSES SUSTAINED BY YOU OR THIRD PARTIES OR A FAILURE OF THE LIBRARY TO OPERATE WITH ANY OTHER SOFTWARE), EVEN IF SUCH HOLDER OR OTHER PARTY HAS BEEN ADVISED OF THE POSSIBILITY OF SUCH DAMAGES.

END OF TERMS AND CONDITIONS

How to Apply These Terms to Your New Libraries

If you develop a new library, and you want it to be of the greatest possible use to the public, we recommend making it free software that everyone can redistribute and change. You can do so by permitting redistribution under these terms (or, alternatively, under the terms of the ordinary General Public License).

To apply these terms, attach the following notices to the library. It is safest to attach them to the start of each source file to most effectively convey the exclusion of warranty; and each file should have at least the "copyright" line and a pointer to where the full notice is found.

<one line to give the library's name and a brief idea of what it does.>

Copyright © <year> <name of author>

This library is free software; you can redistribute it and/or modify it under the terms of the GNU Lesser General Public License as published by the Free Software Foundation; either version 2.1 of the License, or (at your option) any later version.

This library is distributed in the hope that it will be useful, but WITHOUT ANY WARRANTY; without even the implied warranty of MERCHANTABILITY or FITNESS FOR A PARTICULAR PURPOSE. See the GNU Lesser General Public License for more details.

You should have received a copy of the GNU Lesser General Public License along with this library; if not, write to the Free Software Foundation, Inc., 51 Franklin St, Fifth Floor, Boston, MA 02110-1301 USA

Also add information on how to contact you by electronic and paper mail.

You should also get your employer (if you work as a programmer) or your school, if any, to sign a "copyright disclaimer" for the library, if necessary. Here is a sample; alter the names:

Yoyodyne, Inc., hereby disclaims all copyright interest in the library `Frob' (a library for tweaking knobs) written by James Random Hacker.

<signature of Ty Coon>, 1 April 1990 Ty Coon, President of Vice
That's all there is to it!

5-046-812-24(1) Copyright 2022 Sony Corporation

Data Projector
VPL-PHZ61/PHZ51

Autres logiciels

Ce produit comprend les logiciels suivants.
Veuillez éviter de nous contacter concernant le contenu du code source.

Boot

Boost Software License - Version 1.0 - August 17th, 2003

Permission is hereby granted, free of charge, to any person or organization obtaining a copy of the software and accompanying documentation covered by this license (the "Software") to use, reproduce, display, distribute, execute, and transmit the Software, and to prepare derivative works of the Software, and to permit third-parties to whom the Software is furnished to do so, all subject to the following:

The copyright notices in the Software and this entire statement, including the above license grant, this restriction and the following disclaimer, must be included in all copies of the Software, in whole or in part, and all derivative works of the Software, unless such copies or derivative works are solely in the form of machine-executable object code generated by a source language processor.

THE SOFTWARE IS PROVIDED "AS IS", WITHOUT WARRANTY OF ANY KIND, EXPRESS OR IMPLIED, INCLUDING BUT NOT LIMITED TO THE WARRANTIES OF MERCHANTABILITY, FITNESS FOR A PARTICULAR PURPOSE, TITLE AND NON-INFRINGEMENT. IN NO EVENT SHALL THE COPYRIGHT HOLDERS OR ANYONE DISTRIBUTING THE SOFTWARE BE LIABLE FOR ANY DAMAGES OR OTHER LIABILITY, WHETHER IN CONTRACT, TORT OR OTHERWISE, ARISING FROM, OUT OF OR IN CONNECTION WITH THE SOFTWARE OR THE USE OR OTHER DEALINGS IN THE SOFTWARE.

civetweb-1.11

Civetweb License

Included with all features.

Copyright (c) 2013-2018 The CivetWeb developers ([CREDITS.md]
(<https://github.com/civetweb/civetweb/blob/master/CREDITS.md>))

Copyright (c) 2004-2013 Sergey Lyubka

Copyright (c) 2013 No Face Press, LLC (Thomas Davis)

Copyright (c) 2013 F-Secure Corporation

Permission is hereby granted, free of charge, to any person obtaining a copy of this software and associated documentation files (the "Software"), to deal in the Software without restriction, including without limitation the rights to use, copy, modify, merge, publish, distribute, sublicense, and/or sell copies of the Software, and to permit persons to whom the Software is

furnished to do so, subject to the following conditions:

The above copyright notice and this permission notice shall be included in all copies or substantial portions of the Software.

THE SOFTWARE IS PROVIDED "AS IS", WITHOUT WARRANTY OF ANY KIND, EXPRESS OR IMPLIED, INCLUDING BUT NOT LIMITED TO THE WARRANTIES OF MERCHANTABILITY, FITNESS FOR A PARTICULAR PURPOSE AND NONINFRINGEMENT. IN NO EVENT SHALL THE AUTHORS OR COPYRIGHT HOLDERS BE LIABLE FOR ANY CLAIM, DAMAGES OR OTHER LIABILITY, WHETHER IN AN ACTION OF CONTRACT, TORT OR OTHERWISE, ARISING FROM, OUT OF OR IN CONNECTION WITH THE SOFTWARE OR THE USE OR OTHER DEALINGS IN THE SOFTWARE.

jpeg-lib-6b

this software is based in part on the work of the Independent JPEG Group

jwt-cpp

MIT License

Copyright (c) 2018 Dominik Thalhammer

Permission is hereby granted, free of charge, to any person obtaining a copy of this software and associated documentation files (the "Software"), to deal in the Software without restriction, including without limitation the rights to use, copy, modify, merge, publish, distribute, sublicense, and/or sell copies of the Software, and to permit persons to whom the Software is furnished to do so, subject to the following conditions:

The above copyright notice and this permission notice shall be included in all copies or substantial portions of the Software.

THE SOFTWARE IS PROVIDED "AS IS", WITHOUT WARRANTY OF ANY KIND, EXPRESS OR IMPLIED, INCLUDING BUT NOT LIMITED TO THE WARRANTIES OF MERCHANTABILITY, FITNESS FOR A PARTICULAR PURPOSE AND NONINFRINGEMENT. IN NO EVENT SHALL THE AUTHORS OR COPYRIGHT HOLDERS BE LIABLE FOR ANY CLAIM, DAMAGES OR OTHER LIABILITY, WHETHER IN AN ACTION OF CONTRACT, TORT OR OTHERWISE, ARISING FROM, OUT OF OR IN CONNECTION WITH THE SOFTWARE OR THE USE OR OTHER DEALINGS IN THE SOFTWARE.

openssl 1.0.2t

LICENSE ISSUES

=====

The OpenSSL toolkit stays under a double license, i.e. both the conditions of the OpenSSL License and the original SSLeay license apply to the toolkit. See below for the actual license texts. Actually both licenses are BSD-style Open Source licenses. In case of any license issues related to OpenSSL please contact openssl-core@openssl.org.

OpenSSL License

=====

Copyright (c) 1998-2018 The OpenSSL Project. All rights reserved.

Redistribution and use in source and binary forms, with or without modification, are permitted provided that the following conditions are met:

1. Redistributions of source code must retain the above copyright notice, this list of conditions and the following disclaimer.
2. Redistributions in binary form must reproduce the above copyright notice, this list of conditions and the following disclaimer in the documentation and/or other materials provided with the distribution.
3. All advertising materials mentioning features or use of this software must display the following acknowledgment:
"This product includes software developed by the OpenSSL Project for use in the OpenSSL Toolkit. (<http://www.openssl.org/>)"
4. The names "OpenSSL Toolkit" and "OpenSSL Project" must not be used to endorse or promote products derived from this software without prior written permission. For written permission, please contact openssl-core@openssl.org.
5. Products derived from this software may not be called "OpenSSL" nor may "OpenSSL" appear in their names without prior written permission of the OpenSSL Project.

6. Redistributions of any form whatsoever must retain the following acknowledgment:
"This product includes software developed by the OpenSSL Project for use in the OpenSSL Toolkit (<http://www.openssl.org/>)"

THIS SOFTWARE IS PROVIDED BY THE OpenSSL PROJECT ``AS IS" AND ANY EXPRESSED OR IMPLIED WARRANTIES, INCLUDING, BUT NOT LIMITED TO, THE IMPLIED WARRANTIES OF MERCHANTABILITY AND FITNESS FOR A PARTICULAR PURPOSE ARE DISCLAIMED. IN NO EVENT SHALL THE OpenSSL PROJECT OR ITS CONTRIBUTORS BE LIABLE FOR ANY DIRECT, INDIRECT, INCIDENTAL, SPECIAL, EXEMPLARY, OR CONSEQUENTIAL DAMAGES (INCLUDING, BUT NOT LIMITED TO, PROCUREMENT OF SUBSTITUTE GOODS OR SERVICES; LOSS OF USE, DATA, OR PROFITS; OR BUSINESS INTERRUPTION) HOWEVER CAUSED AND ON ANY THEORY OF LIABILITY, WHETHER IN CONTRACT, STRICT LIABILITY, OR TORT (INCLUDING NEGLIGENCE OR OTHERWISE) ARISING IN ANY WAY OUT OF THE USE OF THIS SOFTWARE, EVEN IF ADVISED OF THE POSSIBILITY OF SUCH DAMAGE.

=====

This product includes cryptographic software written by Eric Young (eay@cryptsoft.com). This product includes software written by Tim Hudson (tjh@cryptsoft.com).

Original SSLeay License

Copyright (C) 1995-1998 Eric Young (eay@cryptsoft.com)
All rights reserved.

This package is an SSL implementation written by Eric Young (eay@cryptsoft.com). The implementation was written so as to conform with Netscapes SSL.

This library is free for commercial and non-commercial use as long as the following conditions are adhered to. The following conditions apply to all code found in this distribution, be it the RC4, RSA, lhash, DES, etc., code; not just the SSL code. The SSL documentation included with this distribution is covered by the same copyright terms except that the holder is Tim Hudson (tjh@cryptsoft.com).

Copyright remains Eric Young's, and as such any Copyright notices in the code are not to be removed.

If this package is used in a product, Eric Young should be given attribution as the author of the parts of the library used.

This can be in the form of a textual message at program startup or in documentation (online or textual) provided with the package.

Redistribution and use in source and binary forms, with or without modification, are permitted provided that the following conditions are met:

1. Redistributions of source code must retain the copyright notice, this list of conditions and the following disclaimer.
2. Redistributions in binary form must reproduce the above copyright notice, this list of conditions and the following disclaimer in the documentation and/or other materials provided with the distribution.
3. All advertising materials mentioning features or use of this software must display the following acknowledgement:

"This product includes cryptographic software written by Eric Young (eay@cryptsoft.com)"

The word 'cryptographic' can be left out if the routines from the library being used are not cryptographic related :-).

4. If you include any Windows specific code (or a derivative thereof) from the apps directory (application code) you must include an acknowledgement:

"This product includes software written by Tim Hudson (tjh@cryptsoft.com)"

THIS SOFTWARE IS PROVIDED BY ERIC YOUNG ``AS IS" AND ANY EXPRESS OR IMPLIED WARRANTIES, INCLUDING, BUT NOT LIMITED TO, THE IMPLIED WARRANTIES OF MERCHANTABILITY AND FITNESS FOR A PARTICULAR PURPOSE ARE DISCLAIMED. IN NO EVENT SHALL THE AUTHOR OR CONTRIBUTORS BE LIABLE FOR ANY DIRECT, INDIRECT, INCIDENTAL, SPECIAL, EXEMPLARY, OR CONSEQUENTIAL DAMAGES (INCLUDING, BUT NOT LIMITED TO, PROCUREMENT OF SUBSTITUTE GOODS OR SERVICES; LOSS OF USE, DATA, OR PROFITS; OR BUSINESS INTERRUPTION) HOWEVER CAUSED AND ON ANY THEORY OF LIABILITY, WHETHER IN CONTRACT, STRICT LIABILITY, OR TORT (INCLUDING NEGLIGENCE OR OTHERWISE) ARISING IN ANY WAY OUT OF THE USE OF THIS SOFTWARE, EVEN IF ADVISED OF THE POSSIBILITY OF SUCH DAMAGE.

The licence and distribution terms for any publically available version or derivative of this code cannot be changed. i.e. this code cannot simply be copied and put under another distribution licence [including the GNU Public Licence.]

7-Zip source code

License for use and distribution

7-Zip Copyright (C) 1999-2016 Igor Pavlov.

Licenses for files are:

- 1) CPP/7zip/Compress/Rar* files: GNU LGPL + unRAR restriction
- 2) All other files: GNU LGPL

The GNU LGPL + unRAR restriction means that you must follow both GNU LGPL rules and unRAR restriction rules.

GNU LGPL information

This library is free software; you can redistribute it and/or modify it under the terms of the GNU Lesser General Public License as published by the Free Software Foundation; either version 2.1 of the License, or (at your option) any later version.

This library is distributed in the hope that it will be useful, but WITHOUT ANY WARRANTY; without even the implied warranty of MERCHANTABILITY or FITNESS FOR A PARTICULAR PURPOSE. See the GNU Lesser General Public License for more details.

You should have received a copy of the GNU Lesser General Public License along with this library; if not, write to the Free Software Foundation, Inc., 51 Franklin Street, Fifth Floor, Boston, MA 02110-1301 USA

unRAR restriction

The decompression engine for RAR archives was developed using source code of unRAR program.

All copyrights to original unRAR code are owned by Alexander Roshal.

The license for original unRAR code has the following restriction:

The unRAR sources cannot be used to re-create the RAR compression algorithm, which is proprietary. Distribution of modified unRAR sources in separate form or as a part of other software is permitted, provided that it is clearly stated in the documentation and source comments that the code may not be used to develop a RAR (WinRAR) compatible archiver.

--

Igor Pavlov

zlib-1.2.7

ZLIB DATA COMPRESSION LIBRARY

zlib 1.2.7 is a general purpose data compression library. All the code is thread safe. The data format used by the zlib library is described by RFCs (Request for Comments) 1950 to 1952 in the files <http://tools.ietf.org/html/rfc1950> (zlib format), [rfc1951](http://tools.ietf.org/html/rfc1951) (deflate format) and [rfc1952](http://tools.ietf.org/html/rfc1952) (gzip format).

All functions of the compression library are documented in the file `zlib.h` (volunteer to write man pages welcome, contact zlib@gzip.org). A usage example of the library is given in the file `test/example.c` which also tests that the library is working correctly. Another example is given in the file `test/minigzip.c`. The compression library itself is composed of all source files in the root directory.

To compile all files and run the test program, follow the instructions given at the top of `Makefile.in`. In short `./configure; make test`, and if that goes well, `make install` should work for most flavors of Unix. For Windows, use one of the special makefiles in `win32/` or `contrib/vstudio/`. For VMS, use `make_vms.com`.

Questions about zlib should be sent to [<zlib@gzip.org>](mailto:zlib@gzip.org), or to Gilles Vollant [<info@winimage.com>](mailto:info@winimage.com) for the Windows DLL version. The zlib home page is <http://zlib.net/>. Before reporting a problem, please check this site to verify that you have the latest version of zlib; otherwise get the latest version and check whether the problem still exists or not.

PLEASE read the zlib FAQ http://zlib.net/zlib_faq.html before asking for help.

Mark Nelson [<markn@ieee.org>](mailto:markn@ieee.org) wrote an article about zlib for the Jan. 1997 issue of Dr. Dobbs's Journal; a copy of the article is available at <http://marknelson.us/1997/01/01/zlib-engine/>.

The changes made in version 1.2.7 are documented in the file `ChangeLog`.

Unsupported third party contributions are provided in directory `contrib/`.

zlib is available in Java using the `java.util.zip` package, documented at <http://java.sun.com/developer/technicalArticles/Programming/compression/>.

A Perl interface to zlib written by Paul Marquess [<pmqs@cpan.org>](mailto:pmqs@cpan.org) is available at CPAN (Comprehensive Perl Archive Network) sites, including <http://search.cpan.org/~pmqs/IO-Compress-Zlib/>.

A Python interface to zlib written by A.M. Kuchling [<amk@amk.ca>](mailto:amk@amk.ca) is available in Python 1.5 and later versions, see <http://docs.python.org/library/zlib.html>.

zlib is built into tcl: <http://wiki.tcl.tk/4610>.

An experimental package to read and write files in `.zip` format, written on top of zlib by Gilles Vollant [<info@winimage.com>](mailto:info@winimage.com), is available in the `contrib/minizip` directory of zlib.

Notes for some targets:

- For Windows DLL versions, please see `win32/DLL_FAQ.txt`
- For 64-bit Irix, `deflate.c` must be compiled without any optimization. With `-O`, one libpng test fails. The test works in 32 bit mode (with the `-n32` compiler flag). The compiler bug has been reported to SGI.
- zlib doesn't work with gcc 2.6.3 on a DEC 3000/300LX under OSF/1 2.1 it works when compiled with cc.

- On Digital Unix 4.0D (formerly OSF/1) on AlphaServer, the cc option -std1 is necessary to get gzprintf working correctly. This is done by configure.
- zlib doesn't work on HP-UX 9.05 with some versions of /bin/cc. It works with other compilers. Use "make test" to check your compiler.
- gzdopen is not supported on RISCOS or BEOS.
- For PalmOs, see <http://palmzlib.sourceforge.net/>

Acknowledgments:

The deflate format used by zlib was defined by Phil Katz. The deflate and zlib specifications were written by L. Peter Deutsch. Thanks to all the people who reported problems and suggested various improvements in zlib; they are too numerous to cite here.

Copyright notice:

(C) 1995-2012 Jean-loup Gailly and Mark Adler

This software is provided 'as-is', without any express or implied warranty. In no event will the authors be held liable for any damages arising from the use of this software.

Permission is granted to anyone to use this software for any purpose, including commercial applications, and to alter it and redistribute it freely, subject to the following restrictions:

1. The origin of this software must not be misrepresented; you must not claim that you wrote the original software. If you use this software in a product, an acknowledgment in the product documentation would be appreciated but is not required.
2. Altered source versions must be plainly marked as such, and must not be misrepresented as being the original software.
3. This notice may not be removed or altered from any source distribution.

Jean-loup Gailly Mark Adler
 jloup@gzip.org madler@alumni.caltech.edu

If you use the zlib library in a product, we would appreciate *not* receiving lengthy legal documents to sign. The sources are provided for free but without warranty of any kind. The library has been entirely written by Jean-loup Gailly and Mark Adler; it does not include third-party code.

If you redistribute modified sources, we would appreciate that you include in the file ChangeLog history information documenting your changes. Please read the FAQ for more information on the distribution of modified source versions.

Net-SNMP

License

Various copyrights apply to this package, listed in various separate parts below. Please make sure that you read all the parts.

---- Part 1: CMU/UCD copyright notice: (BSD like) ----

Copyright 1989, 1991, 1992 by Carnegie Mellon University
 Derivative Work - 1996, 1998-2000

Copyright 1996, 1998-2000 The Regents of the University of California
All Rights Reserved

Permission to use, copy, modify and distribute this software and its documentation for any purpose and without fee is hereby granted, provided that the above copyright notice appears in all copies and that both that copyright notice and this permission notice appear in supporting documentation, and that the name of CMU and The Regents of the University of California not be used in advertising or publicity pertaining to distribution of the software without specific written permission.

CMU AND THE REGENTS OF THE UNIVERSITY OF CALIFORNIA DISCLAIM ALL WARRANTIES WITH REGARD TO THIS SOFTWARE, INCLUDING ALL IMPLIED WARRANTIES OF MERCHANTABILITY AND FITNESS. IN NO EVENT SHALL CMU OR THE REGENTS OF THE UNIVERSITY OF CALIFORNIA BE LIABLE FOR ANY SPECIAL, INDIRECT OR CONSEQUENTIAL DAMAGES OR ANY DAMAGES WHATSOEVER RESULTING FROM THE LOSS OF USE, DATA OR PROFITS, WHETHER IN AN ACTION OF CONTRACT, NEGLIGENCE OR OTHER TORTIOUS ACTION, ARISING OUT OF OR IN CONNECTION WITH THE USE OR PERFORMANCE OF THIS SOFTWARE.

---- Part 2: Networks Associates Technology, Inc copyright notice (BSD) ----

Copyright (c) 2001-2003, Networks Associates Technology, Inc
All rights reserved.

Redistribution and use in source and binary forms, with or without modification, are permitted provided that the following conditions are met:

* Redistributions of source code must retain the above copyright notice, this list of conditions and the following disclaimer.

* Redistributions in binary form must reproduce the above copyright notice, this list of conditions and the following disclaimer in the documentation and/or other materials provided with the distribution.

* Neither the name of the Networks Associates Technology, Inc nor the names of its contributors may be used to endorse or promote products derived from this software without specific prior written permission.

THIS SOFTWARE IS PROVIDED BY THE COPYRIGHT HOLDERS AND CONTRIBUTORS "AS IS" AND ANY EXPRESS OR IMPLIED WARRANTIES, INCLUDING, BUT NOT LIMITED TO, THE IMPLIED WARRANTIES OF MERCHANTABILITY AND FITNESS FOR A PARTICULAR PURPOSE ARE DISCLAIMED. IN NO EVENT SHALL THE COPYRIGHT HOLDERS OR CONTRIBUTORS BE LIABLE FOR ANY DIRECT, INDIRECT, INCIDENTAL, SPECIAL, EXEMPLARY, OR CONSEQUENTIAL DAMAGES (INCLUDING, BUT NOT LIMITED TO, PROCUREMENT OF SUBSTITUTE GOODS OR SERVICES; LOSS OF USE, DATA, OR PROFITS; OR BUSINESS INTERRUPTION) HOWEVER CAUSED AND ON ANY THEORY OF LIABILITY, WHETHER IN CONTRACT, STRICT LIABILITY, OR TORT (INCLUDING NEGLIGENCE OR OTHERWISE) ARISING IN ANY WAY OUT OF THE USE OF THIS SOFTWARE, EVEN IF ADVISED OF THE POSSIBILITY OF SUCH DAMAGE.

---- Part 3: Cambridge Broadband Ltd. copyright notice (BSD) ----

Portions of this code are copyright (c) 2001-2003, Cambridge Broadband Ltd.
All rights reserved.

Redistribution and use in source and binary forms, with or without modification, are permitted provided that the following conditions are met:

* Redistributions of source code must retain the above copyright notice, this list of conditions and the following disclaimer.

* Redistributions in binary form must reproduce the above copyright notice, this list of conditions and the following disclaimer in the documentation and/or other materials provided with the distribution.

* The name of Cambridge Broadband Ltd. may not be used to endorse or promote products derived from this software without specific prior written permission.

THIS SOFTWARE IS PROVIDED BY THE COPYRIGHT HOLDER ``AS IS" AND ANY EXPRESS OR IMPLIED WARRANTIES, INCLUDING, BUT NOT LIMITED TO, THE IMPLIED WARRANTIES OF MERCHANTABILITY AND FITNESS FOR A PARTICULAR PURPOSE ARE DISCLAIMED. IN NO EVENT SHALL THE COPYRIGHT HOLDER BE LIABLE FOR ANY DIRECT, INDIRECT, INCIDENTAL, SPECIAL, EXEMPLARY, OR CONSEQUENTIAL DAMAGES (INCLUDING, BUT NOT LIMITED TO, PROCUREMENT OF SUBSTITUTE GOODS OR SERVICES; LOSS OF USE, DATA, OR PROFITS; OR BUSINESS INTERRUPTION) HOWEVER CAUSED AND ON ANY THEORY OF LIABILITY, WHETHER IN CONTRACT, STRICT LIABILITY, OR TORT (INCLUDING NEGLIGENCE OR OTHERWISE) ARISING IN ANY WAY OUT OF THE USE OF THIS SOFTWARE, EVEN IF ADVISED OF THE POSSIBILITY OF SUCH DAMAGE.

---- Part 4: Sun Microsystems, Inc. copyright notice (BSD) ----

Copyright (c) 2003 Sun Microsystems, Inc., 4150 Network Circle, Santa Clara, California 95054, U.S.A. All rights reserved.

Use is subject to license terms below.

This distribution may include materials developed by third parties.

Sun, Sun Microsystems, the Sun logo and Solaris are trademarks or registered trademarks of Sun Microsystems, Inc. in the U.S. and other countries.

Redistribution and use in source and binary forms, with or without modification, are permitted provided that the following conditions are met:

* Redistributions of source code must retain the above copyright notice, this list of conditions and the following disclaimer.

* Redistributions in binary form must reproduce the above copyright notice, this list of conditions and the following disclaimer in the documentation and/or other materials provided with the distribution.

* Neither the name of the Sun Microsystems, Inc. nor the names of its contributors may be used to endorse or promote products derived from this software without specific prior written permission.

THIS SOFTWARE IS PROVIDED BY THE COPYRIGHT HOLDERS AND CONTRIBUTORS ``AS IS" AND ANY EXPRESS OR IMPLIED WARRANTIES, INCLUDING, BUT NOT LIMITED TO, THE IMPLIED WARRANTIES OF MERCHANTABILITY AND FITNESS FOR A PARTICULAR PURPOSE ARE DISCLAIMED. IN NO EVENT SHALL THE COPYRIGHT HOLDERS OR CONTRIBUTORS BE LIABLE FOR ANY DIRECT, INDIRECT, INCIDENTAL, SPECIAL, EXEMPLARY, OR CONSEQUENTIAL DAMAGES (INCLUDING, BUT NOT LIMITED TO, PROCUREMENT OF SUBSTITUTE GOODS OR SERVICES; LOSS OF USE, DATA, OR PROFITS; OR BUSINESS INTERRUPTION) HOWEVER CAUSED AND ON ANY THEORY OF LIABILITY, WHETHER IN CONTRACT, STRICT LIABILITY, OR TORT (INCLUDING NEGLIGENCE OR OTHERWISE) ARISING IN ANY WAY OUT OF THE USE OF THIS SOFTWARE, EVEN IF ADVISED OF THE POSSIBILITY OF SUCH DAMAGE.

---- Part 5: Sparta, Inc copyright notice (BSD) ----

Copyright (c) 2003-2013, Sparta, Inc

All rights reserved.

Redistribution and use in source and binary forms, with or without modification, are permitted provided that the following conditions are met:

* Redistributions of source code must retain the above copyright notice, this list of conditions and the following disclaimer.

* Redistributions in binary form must reproduce the above copyright notice, this list of conditions and the following disclaimer in the documentation and/or other materials provided with the distribution.

* Neither the name of Sparta, Inc nor the names of its contributors may be used to endorse or promote products derived from this software without specific prior written permission.

THIS SOFTWARE IS PROVIDED BY THE COPYRIGHT HOLDERS AND CONTRIBUTORS "AS IS" AND ANY EXPRESS OR IMPLIED WARRANTIES, INCLUDING, BUT NOT LIMITED TO, THE IMPLIED WARRANTIES OF MERCHANTABILITY AND FITNESS FOR A PARTICULAR PURPOSE ARE DISCLAIMED. IN NO EVENT SHALL THE COPYRIGHT HOLDERS OR CONTRIBUTORS BE LIABLE FOR ANY DIRECT, INDIRECT, INCIDENTAL, SPECIAL, EXEMPLARY, OR CONSEQUENTIAL DAMAGES (INCLUDING, BUT NOT LIMITED TO, PROCUREMENT OF SUBSTITUTE GOODS OR SERVICES; LOSS OF USE, DATA, OR PROFITS; OR BUSINESS INTERRUPTION) HOWEVER CAUSED AND ON ANY THEORY OF LIABILITY, WHETHER IN CONTRACT, STRICT LIABILITY, OR TORT (INCLUDING NEGLIGENCE OR OTHERWISE) ARISING IN ANY WAY OUT OF THE USE OF THIS SOFTWARE, EVEN IF ADVISED OF THE POSSIBILITY OF SUCH DAMAGE.

---- Part 6: Cisco/BUPTNIC copyright notice (BSD) ----

Copyright (c) 2004, Cisco, Inc and Information Network Center of Beijing University of Posts and Telecommunications.

All rights reserved.

Redistribution and use in source and binary forms, with or without modification, are permitted provided that the following conditions are met:

* Redistributions of source code must retain the above copyright notice, this list of conditions and the following disclaimer.

* Redistributions in binary form must reproduce the above copyright notice, this list of conditions and the following disclaimer in the documentation and/or other materials provided with the distribution.

* Neither the name of Cisco, Inc, Beijing University of Posts and Telecommunications, nor the names of their contributors may be used to endorse or promote products derived from this software without specific prior written permission.

THIS SOFTWARE IS PROVIDED BY THE COPYRIGHT HOLDERS AND CONTRIBUTORS "AS IS" AND ANY EXPRESS OR IMPLIED WARRANTIES, INCLUDING, BUT NOT LIMITED TO, THE IMPLIED WARRANTIES OF MERCHANTABILITY AND FITNESS FOR A PARTICULAR PURPOSE ARE DISCLAIMED. IN NO EVENT SHALL THE COPYRIGHT HOLDERS OR CONTRIBUTORS BE LIABLE FOR ANY DIRECT, INDIRECT, INCIDENTAL, SPECIAL, EXEMPLARY, OR CONSEQUENTIAL DAMAGES (INCLUDING, BUT NOT LIMITED TO, PROCUREMENT OF SUBSTITUTE GOODS OR SERVICES; LOSS OF USE, DATA, OR PROFITS; OR BUSINESS INTERRUPTION) HOWEVER CAUSED AND ON ANY THEORY OF LIABILITY, WHETHER IN CONTRACT, STRICT LIABILITY, OR TORT (INCLUDING NEGLIGENCE OR OTHERWISE) ARISING IN ANY WAY OUT OF THE USE OF THIS SOFTWARE, EVEN IF ADVISED OF THE POSSIBILITY OF SUCH DAMAGE.

---- Part 7: Fabasoft R&D Software GmbH & Co KG copyright notice (BSD) ----

Copyright (c) Fabasoft R&D Software GmbH & Co KG, 2003
oss@fabasoft.com

Author: Bernhard Penz <bernhard.penz@fabasoft.com>

Redistribution and use in source and binary forms, with or without modification, are permitted provided that the following conditions are met:

* Redistributions of source code must retain the above copyright notice, this list of conditions and the following disclaimer.

* Redistributions in binary form must reproduce the above copyright notice, this list of conditions and the following disclaimer in the documentation and/or other materials provided with the distribution.

* The name of Fabasoft R&D Software GmbH & Co KG or any of its subsidiaries, brand or product names may not be used to endorse or promote products derived from this software without specific prior written permission.

THIS SOFTWARE IS PROVIDED BY THE COPYRIGHT HOLDER "AS IS" AND ANY EXPRESS OR IMPLIED WARRANTIES, INCLUDING, BUT NOT LIMITED TO, THE IMPLIED WARRANTIES OF MERCHANTABILITY AND FITNESS FOR A PARTICULAR PURPOSE ARE DISCLAIMED. IN NO EVENT SHALL THE COPYRIGHT HOLDER BE LIABLE FOR ANY DIRECT, INDIRECT, INCIDENTAL, SPECIAL, EXEMPLARY, OR CONSEQUENTIAL DAMAGES (INCLUDING, BUT NOT LIMITED TO, PROCUREMENT OF SUBSTITUTE GOODS OR SERVICES; LOSS OF USE, DATA, OR PROFITS; OR BUSINESS INTERRUPTION) HOWEVER CAUSED AND ON ANY THEORY OF LIABILITY, WHETHER IN CONTRACT, STRICT LIABILITY, OR TORT (INCLUDING NEGLIGENCE OR OTHERWISE) ARISING IN ANY WAY OUT OF THE USE OF THIS SOFTWARE, EVEN IF ADVISED OF THE POSSIBILITY OF SUCH DAMAGE.

---- Part 8: Apple Inc. copyright notice (BSD) ----

Copyright (c) 2007 Apple Inc. All rights reserved.

Redistribution and use in source and binary forms, with or without modification, are permitted provided that the following conditions are met:

1. Redistributions of source code must retain the above copyright notice, this list of conditions and the following disclaimer.

2. Redistributions in binary form must reproduce the above copyright notice, this list of conditions and the following disclaimer in the documentation and/or other materials provided with the distribution.

3. Neither the name of Apple Inc. ("Apple") nor the names of its contributors may be used to endorse or promote products derived from this software without specific prior written permission.

THIS SOFTWARE IS PROVIDED BY APPLE AND ITS CONTRIBUTORS "AS IS" AND ANY EXPRESS OR IMPLIED WARRANTIES, INCLUDING, BUT NOT LIMITED TO, THE IMPLIED WARRANTIES OF MERCHANTABILITY AND FITNESS FOR A PARTICULAR PURPOSE ARE DISCLAIMED. IN NO EVENT SHALL APPLE OR ITS CONTRIBUTORS BE LIABLE FOR ANY DIRECT, INDIRECT, INCIDENTAL, SPECIAL, EXEMPLARY, OR CONSEQUENTIAL DAMAGES (INCLUDING, BUT NOT LIMITED TO, PROCUREMENT OF SUBSTITUTE GOODS OR SERVICES; LOSS OF USE, DATA, OR PROFITS; OR BUSINESS INTERRUPTION) HOWEVER CAUSED AND ON ANY THEORY OF LIABILITY, WHETHER IN CONTRACT, STRICT LIABILITY, OR TORT (INCLUDING NEGLIGENCE OR OTHERWISE) ARISING IN ANY WAY OUT OF THE USE OF THIS SOFTWARE, EVEN IF ADVISED OF THE POSSIBILITY OF SUCH DAMAGE.

---- Part 9: ScienceLogic, LLC copyright notice (BSD) ----

Copyright (c) 2009, ScienceLogic, LLC

All rights reserved.

Redistribution and use in source and binary forms, with or without modification, are permitted provided that the following conditions are met:

* Redistributions of source code must retain the above copyright notice, this list of conditions and the following disclaimer.

* Redistributions in binary form must reproduce the above copyright notice, this list of conditions and the following disclaimer in the documentation and/or other materials provided with the distribution.

* Neither the name of ScienceLogic, LLC nor the names of its contributors may be used to endorse or promote products derived from this software without specific prior written permission.

THIS SOFTWARE IS PROVIDED BY THE COPYRIGHT HOLDERS AND CONTRIBUTORS ``AS IS" AND ANY EXPRESS OR IMPLIED WARRANTIES, INCLUDING, BUT NOT LIMITED TO, THE IMPLIED WARRANTIES OF MERCHANTABILITY AND FITNESS FOR A PARTICULAR PURPOSE ARE DISCLAIMED. IN NO EVENT SHALL THE COPYRIGHT HOLDERS OR CONTRIBUTORS BE LIABLE FOR ANY DIRECT, INDIRECT, INCIDENTAL, SPECIAL, EXEMPLARY, OR CONSEQUENTIAL DAMAGES (INCLUDING, BUT NOT LIMITED TO, PROCUREMENT OF SUBSTITUTE GOODS OR SERVICES; LOSS OF USE, DATA, OR PROFITS; OR BUSINESS INTERRUPTION) HOWEVER CAUSED AND ON ANY THEORY OF LIABILITY, WHETHER IN CONTRACT, STRICT LIABILITY, OR TORT (INCLUDING NEGLIGENCE OR OTHERWISE) ARISING IN ANY WAY OUT OF THE USE OF THIS SOFTWARE, EVEN IF ADVISED OF THE POSSIBILITY OF SUCH DAMAGE.

---- Part 10: Lennart Poettering copyright notice (BSD-like) ----

Copyright 2010 Lennart Poettering

Permission is hereby granted, free of charge, to any person obtaining a copy of this software and associated documentation files (the "Software"), to deal in the Software without restriction, including without limitation the rights to use, copy, modify, merge, publish, distribute, sublicense, and/or sell copies of the Software, and to permit persons to whom the Software is furnished to do so, subject to the following conditions:

The above copyright notice and this permission notice shall be included in all copies or substantial portions of the Software.

THE SOFTWARE IS PROVIDED "AS IS", WITHOUT WARRANTY OF ANY KIND, EXPRESS OR IMPLIED, INCLUDING BUT NOT LIMITED TO THE WARRANTIES OF MERCHANTABILITY, FITNESS FOR A PARTICULAR PURPOSE AND NONINFRINGEMENT. IN NO EVENT SHALL THE AUTHORS OR COPYRIGHT HOLDERS BE LIABLE FOR ANY CLAIM, DAMAGES OR OTHER LIABILITY, WHETHER IN AN ACTION OF CONTRACT, TORT OR OTHERWISE, ARISING FROM, OUT OF OR IN CONNECTION WITH THE SOFTWARE OR THE USE OR OTHER DEALINGS IN THE SOFTWARE.

---- Part 11: IETF copyright notice (BSD) ----

Copyright (c) 2013 IETF Trust and the persons identified as authors of the code. All rights reserved.

Redistribution and use in source and binary forms, with or without modification, are permitted provided that the following conditions are met:

* Redistributions of source code must retain the above copyright notice, this list of conditions and the following disclaimer.

* Redistributions in binary form must reproduce the above copyright notice, this list of conditions and the following disclaimer in the documentation and/or other materials provided with the distribution.

* Neither the name of Internet Society, IETF or IETF Trust, nor the names of specific contributors, may be used to endorse or promote products derived from this software without specific prior written permission.

THIS SOFTWARE IS PROVIDED BY THE COPYRIGHT HOLDERS AND CONTRIBUTORS ``AS IS" AND ANY EXPRESS OR IMPLIED WARRANTIES, INCLUDING, BUT NOT LIMITED TO, THE IMPLIED WARRANTIES OF MERCHANTABILITY AND FITNESS FOR A PARTICULAR PURPOSE ARE DISCLAIMED. IN NO EVENT SHALL THE COPYRIGHT OWNER OR CONTRIBUTORS BE LIABLE FOR ANY DIRECT, INDIRECT, INCIDENTAL, SPECIAL, EXEMPLARY, OR CONSEQUENTIAL DAMAGES (INCLUDING, BUT NOT LIMITED TO, PROCUREMENT OF SUBSTITUTE GOODS OR SERVICES; LOSS OF USE, DATA, OR PROFITS; OR BUSINESS INTERRUPTION) HOWEVER CAUSED AND ON ANY THEORY OF

LIABILITY, WHETHER IN CONTRACT, STRICT LIABILITY, OR TORT (INCLUDING NEGLIGENCE OR OTHERWISE) ARISING IN ANY WAY OUT OF THE USE OF THIS SOFTWARE, EVEN IF ADVISED OF THE POSSIBILITY OF SUCH DAMAGE.

---- Part 12: Arista Networks copyright notice (BSD) ----

Copyright (c) 2013, Arista Networks, Inc.

All rights reserved.

Redistribution and use in source and binary forms, with or without modification, are permitted provided that the following conditions are met:

* Redistributions of source code must retain the above copyright notice, this list of conditions and the following disclaimer.

* Redistributions in binary form must reproduce the above copyright notice, this list of conditions and the following disclaimer in the documentation and/or other materials provided with the distribution.

* Neither the name of Arista Networks, Inc. nor the names of its contributors may be used to endorse or promote products derived from this software without specific prior written permission.

THIS SOFTWARE IS PROVIDED BY THE COPYRIGHT HOLDERS AND CONTRIBUTORS ``AS IS" AND ANY EXPRESS OR IMPLIED WARRANTIES, INCLUDING, BUT NOT LIMITED TO, THE IMPLIED WARRANTIES OF MERCHANTABILITY AND FITNESS FOR A PARTICULAR PURPOSE ARE DISCLAIMED. IN NO EVENT SHALL THE COPYRIGHT HOLDERS OR CONTRIBUTORS BE LIABLE FOR ANY DIRECT, INDIRECT, INCIDENTAL, SPECIAL, EXEMPLARY, OR CONSEQUENTIAL DAMAGES (INCLUDING, BUT NOT LIMITED TO, PROCUREMENT OF SUBSTITUTE GOODS OR SERVICES; LOSS OF USE, DATA, OR PROFITS; OR BUSINESS INTERRUPTION) HOWEVER CAUSED AND ON ANY THEORY OF LIABILITY, WHETHER IN CONTRACT, STRICT LIABILITY, OR TORT (INCLUDING NEGLIGENCE OR OTHERWISE) ARISING IN ANY WAY OUT OF THE USE OF THIS SOFTWARE, EVEN IF ADVISED OF THE POSSIBILITY OF SUCH DAMAGE.

---- Part 13: VMware, Inc. copyright notice (BSD) ----

Copyright (c) 2016, VMware, Inc.

All rights reserved.

Redistribution and use in source and binary forms, with or without modification, are permitted provided that the following conditions are met:

* Redistributions of source code must retain the above copyright notice, this list of conditions and the following disclaimer.

* Redistributions in binary form must reproduce the above copyright notice, this list of conditions and the following disclaimer in the documentation and/or other materials provided with the distribution.

* Neither the name of VMware, Inc. nor the names of its contributors may be used to endorse or promote products derived from this software without specific prior written permission.

THIS SOFTWARE IS PROVIDED BY THE COPYRIGHT HOLDERS AND CONTRIBUTORS ``AS IS" AND ANY EXPRESS OR IMPLIED WARRANTIES, INCLUDING, BUT NOT LIMITED TO, THE IMPLIED WARRANTIES OF MERCHANTABILITY AND FITNESS FOR A PARTICULAR PURPOSE ARE DISCLAIMED. IN NO EVENT SHALL THE COPYRIGHT HOLDERS OR CONTRIBUTORS BE LIABLE FOR ANY DIRECT, INDIRECT, INCIDENTAL, SPECIAL, EXEMPLARY, OR CONSEQUENTIAL DAMAGES (INCLUDING, BUT NOT LIMITED TO, PROCUREMENT OF SUBSTITUTE GOODS OR SERVICES; LOSS OF USE, DATA, OR PROFITS; OR BUSINESS INTERRUPTION) HOWEVER CAUSED AND ON ANY THEORY OF LIABILITY, WHETHER IN CONTRACT, STRICT LIABILITY, OR TORT (INCLUDING NEGLIGENCE OR OTHERWISE) ARISING IN ANY WAY OUT OF THE USE OF THIS SOFTWARE, EVEN IF ADVISED OF THE POSSIBILITY OF SUCH DAMAGE.

---- Part 14: USC/Information Sciences Institute copyright notice (BSD) ----

Copyright (c) 2017-2018, Information Sciences Institute

All rights reserved.

Redistribution and use in source and binary forms, with or without modification, are permitted provided that the following conditions are met:

* Redistributions of source code must retain the above copyright notice, this list of conditions and the following disclaimer.

* Redistributions in binary form must reproduce the above copyright notice, this list of conditions and the following disclaimer in the documentation and/or other materials provided with the distribution.

* Neither the name of Information Sciences Institute nor the names of its contributors may be used to endorse or promote products derived from this software without specific prior written permission.

THIS SOFTWARE IS PROVIDED BY THE COPYRIGHT HOLDERS AND CONTRIBUTORS "AS IS" AND ANY EXPRESS OR IMPLIED WARRANTIES, INCLUDING, BUT NOT LIMITED TO, THE IMPLIED WARRANTIES OF MERCHANTABILITY AND FITNESS FOR A PARTICULAR PURPOSE ARE DISCLAIMED. IN NO EVENT SHALL THE COPYRIGHT HOLDERS OR CONTRIBUTORS BE LIABLE FOR ANY DIRECT, INDIRECT, INCIDENTAL, SPECIAL, EXEMPLARY, OR CONSEQUENTIAL DAMAGES (INCLUDING, BUT NOT LIMITED TO, PROCUREMENT OF SUBSTITUTE GOODS OR SERVICES; LOSS OF USE, DATA, OR PROFITS; OR BUSINESS INTERRUPTION) HOWEVER CAUSED AND ON ANY THEORY OF LIABILITY, WHETHER IN CONTRACT, STRICT LIABILITY, OR TORT (INCLUDING NEGLIGENCE OR OTHERWISE) ARISING IN ANY WAY OUT OF THE USE OF THIS SOFTWARE, EVEN IF ADVISED OF THE POSSIBILITY OF SUCH DAMAGE.

The curl license

Copyright (c) 1996 - 2023, Daniel Stenberg, daniel@haxx.se, and many contributors, see the THANKS file.

All rights reserved.

Permission to use, copy, modify, and distribute this software for any purpose with or without fee is hereby granted, provided that the above copyright notice and this permission notice appear in all copies.

THE SOFTWARE IS PROVIDED "AS IS", WITHOUT WARRANTY OF ANY KIND, EXPRESS OR IMPLIED, INCLUDING BUT NOT LIMITED TO THE WARRANTIES OF MERCHANTABILITY, FITNESS FOR A PARTICULAR PURPOSE AND NONINFRINGEMENT OF THIRD PARTY RIGHTS. IN NO EVENT SHALL THE AUTHORS OR COPYRIGHT HOLDERS BE LIABLE FOR ANY CLAIM, DAMAGES OR OTHER LIABILITY, WHETHER IN AN ACTION OF CONTRACT, TORT OR OTHERWISE, ARISING FROM, OUT OF OR IN CONNECTION WITH THE SOFTWARE OR THE USE OR OTHER DEALINGS IN THE SOFTWARE.

Except as contained in this notice, the name of a copyright holder shall not be used in advertising or otherwise to promote the sale, use or other dealings in this Software without prior written authorization of the copyright holder.

5-046-812-24(1) Copyright 2022 Sony Corporation

Data Projector
VPL-PHZ61/PHZ51

Marques commerciales

- Kensington est une marque déposée de Kensington Technology Group.
- Les termes HDMI, interface multimédia haute définition HDMI et habillage commercial HDMI, et les logos HDMI sont des marques commerciales et des marques déposées de HDMI Licensing Administrator, Inc.
- Microsoft Edge est une marque déposée de Microsoft Corporation aux États-Unis et/ou dans d'autres pays.
- Safari est une marque déposée d'Apple Corporation aux États-Unis et/ou dans d'autres pays.
- Chrome est une marque commerciale de Google LLC.
- PJLink est une marque déposée de Japan Business Machine and Information System Industries Association.
- AMX est une marque d'AMX Corporation.
- Crestron RoomView est une marque commerciale de Crestron Corporation.
- HDBaseT™ et le logo HDBaseT Alliance sont des marques commerciales de HDBaseT Alliance.
- Extron et XTP Systems sont des marques commerciales de RGB Systems, Inc.
- Toutes les autres marques et marques déposées sont des marques commerciales ou marques déposées de leurs détenteurs respectifs. Les marques ™ et ® ne sont pas spécifiées dans ce manuel.

